

PEUGEOT BOXER

Prijzen, uitrusting
en technische gegevens

Prijzen geldig per 1 juli 2026
MY14, versie 3



PEUGEOT BOXER

Betrouwbaar aan je zijde

Vanaf €31.300,-
excl. BTW /BPM



De Boxer heeft nog meer stijl, wat direct zichtbaar is aan de voorzijde. In de cabine draagt het vernieuwde en elegant vormgegeven dashboard bij aan de ergonomie.

Moderne functionaliteiten zoals de draadloze smartphonelader, het infotainmentscherm met centraal 10-inch HD-display met connected navigatie en de digitale binnenspiegel bieden nog meer comfort aan boord. Bovendien dragen nieuwe rijhulpsystemen bij aan uw veiligheid en comfort.

De Boxer is leverbaar met een breed aanbod in dieselmotoren en is bovendien voor het eerst leverbaar met een automatische versnellingsbak.

Profiteer van de vele configuratiemogelijkheden die voldoen aan de behoeften van professionals. De Boxer is verkrijgbaar in 3 lengtes met een maximaal laadvolume tot 17m³



Met zijn vernieuwde stijl, modulaire binnenruimte en nieuwe uitrusting, voldoen de dieserversies van de BOXER perfect aan de specifieke wensen van elke professional en elk bedrijf.



Dealer



Offerte



Proefrit



10 jaar Connect One inbegrepen

In iedere nieuwe Peugeot geniet je 10 jaar lang van services die je reis comfortabeler en veiliger maken. Peugeot Connect SOS & Assistance en Telematica diensten zijn kosteloos inbegrepen in het Connect One Pack dat wordt geleverd op alle voertuigen die zijn afgeleverd na 1 mei 2025. Kijk voor meer informatie op:

<https://www.peugeot.nl/peugeot-services/connected-services.html>

48 maanden Preventive Maintenance inbegrepen

Met 48 maanden Preventive Maintenance rijdt u zorgeloos rond. Dankzij af-fabriek geïnstalleerde hardware zijn uw bedrijfswagens verbonden met een slim online wagenparkbeheerplatform. Het systeem stuurt automatisch meldingen bij dashboardwaarschuwingen, houdt het onderhoudsschema bij en helpt u direct een afspraak te plannen bij uw servicepartner. Zo bent u altijd op tijd met onderhoud, voorkomt u onverwachte stilstand en houdt u uw wagenpark maximaal inzetbaar.

12 maanden Connect Fleet inbegrepen

Met Connect Fleet tilt u uw wagenparkbeheer naar een hoger niveau. Deze uitgebreide dienst – beschikbaar voor zowel personen- als bedrijfswagens – biedt u 12 maanden lang inzicht en controle over elk voertuig. Dankzij realtime data uit de boordcomputer genereert het platform rapportages over onder andere onderhoud, brandstofverbruik, rijstijl en ritregistratie volgens de Belastingdienstnormen. Met Connect Fleet maakt u slimme beslissingen, verhoogt u de efficiëntie en bespaart u op operationele kosten.

STANDAARDUITRUSTING



INTERIEUR:

Dashboardkastje met klep (rechts onder)
Aflegvak bovenop dashboard
Twee open opbergvakken rechts
Volledige deurbekleding met verschillende opbergvakken
Volledig gesloten stalen gestoffeerde scheidingswand
Bindogen in de laadruimte (2 stuks aan voorzijde, 8 stuks aan zijkant bij L1/L2, 10 stuks aan zijkant bij L3/L4, 6 op de laadvloer)
Cabinedak voorzien van hemelbekleding en bergplaats boven cabinedak
Dubbele interieurverlichting met driestandenschakelaar
Verlichting in laadruimte
Centraal geplaatst open opbergvak inclusief bekerhouders (flessen tot 0,75ltr) en ruimte voor kleine spullen zoals smartphones en een USB aansluiting (USB aansluiting alleen indien een radio wordt besteld)

COMFORT EN TELEMATICA:

Bestuurdersstoel in hoogte verstelbaar+armsteun+lendesteun+beklede hoofdsteun
2-zits passagiersbank met beklede hoofdsteunen
Stoffen stoelbekleding
In dashboard geïntegreerde versnellingspook
Instrumentenpaneel met vier klokken
Elektrisch bedienbare voorportierruit
Centrale vergrendeling met afstandsbediening
Getint glas
5" Radio met DAB, stuurwielbediening, USB en Bluetooth
DAB + dakantenne
Boordcomputer/digitale onderhoudsintervalindicator
Digitale olieniveaumeter
LCD infoscherm
Handmatig bediende airconditioning
Traploos bedienbaar ventilatie/verwarmingssysteem
Global Telematics Box Module (TBM) tbv Connected Services

SPECIFIEK VOOR 4,25 TON ZWAAR VERSIES

Opbergvak boven voorruit
Bredere bandenmaat 225/75R16
Slimme digitale tachograaf (voldoet aan SMT2 / G2V2)
Dubbel veerblad achter
Moving off information system & Blind spot information systems
Snelheidsbegrenzer 90 km/uur
Wielkastomlijsting voor en achter

EXTERIEUR:

15" velgen met 215/70 R15 lage rolweerstand banden op LIGHT versies.
16" velgen met 215/75 R16 lage rolweerstandbanden op HEAVY versies en 3,3t & 3,5t LIGHT versies met automaat.
Zijschuifdeur rechts
Zwarte bumpers en zijstootstrips
Elektrisch verstelbare en verwarmbare buitenspiegels
Spiegels, portiergrepen, raamomlijsting en koplampomlijsting zwart
In buitenspiegels geïntegreerde zijknipperlichten (m.u.v. L4).
Koplamp-units helder glas/halogen met dubbele parabool en dagrijverlichting
Follow Me Home-verlichting
2 symmetrische achterdeuren
Brandstoftank: 90 liter + 19 liter Adblue
Trekgewicht max. 2.500kg (3.000 kg op Zwaar versies)

VEILIGHEID (voldoet aan GSR-v2 wet- en regelgeving):

Parkeersensoren achter
Antiblokkeersysteem (ABS) inclusief noodremassistentie (NRA)
Bandenspanningscontrole systeem
ESP (lading-afhankelijk) met tractiecontrole en Hill Start Assist
In hoogte verstelbaar stuurwiel met airbag en passagiersairbag
Stuurbekrachtiging
Driepunts veiligheidsgordels, in hoogte verstelbaar met pyrotechnische gordelspanners
Waarschuwingssignaal niet goed gesloten portier(en)
Kooiconstructie/kreukelzones vóór en achter
Schokabsorberende stuurkolom
Hoofdsteunen vóór, in hoogte verstelbaar
Afsluitbare tankdop
Cruise control met begrenzer
Fix & Go bandenreparatieset
Veiligheidspakket, met AEBS (Advanced Emergency Braking system), Lane keeping Assist, Verkeersbordherkenning, Driver Drowsiness Detection en Intelligent Speed Assist

SPECIFIEK VOOR HEAVY DUTY HOMOLOGATIE VERSIES

Incomplete voertuig homologatie (daarmee alleen bestemd voor ombouw)
Let op: het omgebouwde voertuig moet voldoen aan de gestelde RDW eisen m.b.t de referentiemassa voor HEAVY DUTY gehomologeerde voertuigen.
Conversion Interface Box (voor aansluiten externe gebruikers)
AdBlueniveau indicator op dashboard
Normale zomerbanden i.p.v. lage rolweerstandbanden

GESLOTEN BESTEL



	Motorisering	Bestelcode	Massa rijklar (kg)	Laad- vermogen (kg)	GVW (kg)	Tregewicht geremd (kg)	CO ₂ (g/km)	BEDRAGEN IN €				
								Netto catalogusprijs excl. BTW/BPM	BTW	BPM	Investering incl. BPM ⁽¹⁾	Fiscale waarde incl. BTW/BPM
L2H1 												
3.0t	Diesel 120pk handgeschakeld	2PXE3DHOGKB0A014	2125	875	3000	2500	188	31.300,-	6.573,-	14.395,-	€ 45.695	52.268,-
3.3t	Diesel 120pk handgeschakeld	2PXE3EHOGKB0A014	2125	1175	3300	2500	191	32.200,-	6.762,-	14.625,-	€ 46.825	53.587,-
	Diesel 140pk handgeschakeld	2PXE3EHOKKB0A014	2125	1175	3300	2500	191	33.100,-	6.951,-	14.625,-	€ 47.725	54.676,-
3.5t	Diesel 140pk handgeschakeld	2PXE3FHOKKB0A014	2125	1375	3500	2500	193	34.000,-	7.140,-	14.778,-	€ 48.778	55.918,-
	Diesel 140pk automaat	2PXE3FHOK1B0A014	2185	1315	3500	2500	213	36.700,-	7.707,-	16.309,-	€ 53.009	60.716,-
L2H2 												
3.0t	Diesel 120pk handgeschakeld	2PXE3IHOGKB0A014	2150	850	3000	2500	199	32.200,-	6.762,-	15.237,-	€ 47.437	54.199,-
3.3t	Diesel 120pk handgeschakeld	2PXE3JHOGKB0A014	2150	1150	3300	2500	202	33.100,-	6.951,-	15.467,-	€ 48.567	55.518,-
	Diesel 140pk handgeschakeld	2PXE3JHOKKB0A014	2150	1150	3300	2500	202	34.000,-	7.140,-	15.467,-	€ 49.467	56.607,-
3.5t	Diesel 140pk handgeschakeld	2PXE3KHOKKB0A014	2150	1350	3500	2500	204	34.900,-	7.329,-	15.620,-	€ 50.520	57.849,-
	Diesel 140pk automaat	2PXE3KHOK1B0A014	2210	1290	3500	2500	224	37.600,-	7.896,-	17.152,-	€ 54.752	62.648,-
	Diesel 180pk handgeschakeld	2PXE3KHORKB0A014	2155	1345	3500	2500	207	36.400,-	7.644,-	15.850,-	€ 52.250	59.894,-
	Diesel 180pk automaat	2PXE3KHOR1B0A014	2210	1290	3500	2500	224	39.100,-	8.211,-	17.152,-	€ 56.252	64.463,-
3.5t met ramen	Diesel 140pk handgeschakeld	2PXE3WHOKKB0A014	2150	1350	3500	2500	204	35.400,-	7.434,-	15.620,-	€ 51.020	58.454,-
	Diesel 180pk handgeschakeld	2PXE3WHORKB0A014	2155	1345	3500	2500	207	36.900,-	7.749,-	15.850,-	€ 52.750	60.499,-
	Diesel 180pk automaat	2PXE3WHOR1B0A014	2210	1290	3500	2500	224	39.600,-	8.316,-	17.152,-	€ 56.752	65.068,-
3.5t Zwaar	Diesel 140pk handgeschakeld	2PXE3LHOKKB0A014	2190	1310	2500	3000	207	35.400,-	7.434,-	15.850,-	€ 51.250	58.684,-
	Diesel 180pk handgeschakeld	2PXE3LHORKB0A014	2195	1305	2500	3000	210	36.900,-	7.749,-	16.080,-	€ 52.980	60.729,-
	Diesel 180pk automaat	2PXE3LHOR1B0A014	2210	1290	2500	3000	232	39.600,-	8.316,-	17.764,-	€ 57.364	65.680,-

(1) Genoemde prijzen en CO₂-uitstoot gelden voor de standaarduitvoering van de versie zonder pakketten, optionele velgen en/of opties. Bepaalde (combinaties van) opties en/of optiepakketten kunnen resulteren in een hogere CO₂-uitstoot en BPM-bedrag. Voor een exacte vaststelling van de CO₂-uitstoot en het BPM-bedrag van de door u samengestelde auto verwijzen we u naar onze online configurator of informeer bij uw verkooppunt.

GESLOTEN BESTEL





	Motorisering	Bestelcode	Massa rijklaar (kg)	Laad- vermogen (kg)	GVW (kg)	Treggewicht geremd (kg)	CO ₂ (g/km)	BEDRAGEN IN €					
								Netto catalogusprijs excl. BTW/BPM	BTW	BPM	Investering incl. BPM ⁽¹⁾	Fiscale waarde incl. BTW/BPM	
L3H2													
3.3t	Diesel 120pk handgeschakeld	2PXE5JHOGKB0A014	2200	1100	3300	2500	203	34.000,-	7.140,-	15.544,-	€ 49.544	56.684,-	
	Diesel 140pk handgeschakeld	2PXE5JHOKKB0A014	2200	1100	3300	2500	203	34.900,-	7.329,-	15.544,-	€ 50.444	57.773,-	
3.5t	Diesel 140pk handgeschakeld	2PXE5KHOKKB0A014	2200	1300	3500	2500	205	35.800,-	7.518,-	15.697,-	€ 51.497	59.015,-	
	Diesel 140pk automaat	2PXE5KHOK1B0A014	2260	1240	3500	2500	226	38.500,-	8.085,-	17.305,-	€ 55.805	63.890,-	
	Diesel 180pk handgeschakeld	2PXE5KHORKB0A014	2205	1295	3500	2500	208	37.300,-	7.833,-	15.927,-	€ 53.227	61.060,-	
	Diesel 180pk automaat	2PXE5KHOR1B0A014	2260	1240	3500	2500	226	40.000,-	8.400,-	17.305,-	€ 57.305	65.705,-	
3.5t met ramen	Diesel 140pk handgeschakeld	2PXE5WHOKKB0A014	2200	1300	3500	2500	205	36.300,-	7.623,-	15.697,-	€ 51.997	59.620,-	
	Diesel 140pk automaat	2PXE5WHOK1B0A014	2260	1240	3500	2500	226	39.000,-	8.190,-	17.305,-	€ 56.305	64.495,-	
	Diesel 180pk automaat	2PXE5WHOR1B0A014	2260	1240	3500	2500	226	40.500,-	8.505,-	17.305,-	€ 57.805	66.310,-	
3.5t Zwaar	Diesel 140pk handgeschakeld	2PXE5LHOKKB0A014	2240	1260	3500	3000	208	36.300,-	7.623,-	15.927,-	€ 52.227	59.850,-	
	Diesel 140pk automaat	2PXE5LHOK1B0A014	2260	1240	3500	2500	234	39.000,-	8.190,-	17.917,-	€ 56.917	65.107,-	
	Diesel 180pk handgeschakeld	2PXE5LHORKB0A014	2245	1255	3500	2500	212	37.800,-	7.938,-	16.233,-	€ 54.033	61.971,-	
	Diesel 180pk automaat	2PXE5LHOR1B0A014	2260	1240	3500	2500	234	40.500,-	8.505,-	17.917,-	€ 58.417	66.922,-	
4.25t Zwaar	Diesel 140pk handgeschakeld	2PXE5MHOKKB0A014	2230	2020	4250	2250	202	37.200,-	7.812,-	,-	€ 37.200	45.012,-	
	Diesel 180pk automaat	2PXE5MHOR1B0A014	2250	2000	4250	2250	213	41.400,-	8.694,-	,-	€ 41.400	50.094,-	
4.25t Zwaar met ramen	Diesel 140pk handgeschakeld	2PXE5YHOKKB0A014	2230	2020	4250	2250	202	37.700,-	7.917,-	,-	€ 37.700	45.617,-	
	Diesel 180pk automaat	2PXE5YHOR1B0A014	2250	2000	4250	2250	213	41.900,-	8.799,-	,-	€ 41.900	50.699,-	
L3H3													
3.5t	Diesel 140pk handgeschakeld	2PXE5NHOKKB0A014	2225	1275	3500	2500	214	36.700,-	7.707,-	16.386,-	€ 53.086	60.793,-	
	Diesel 140pk automaat	2PXE5NHOK1B0A014	2285	1215	3500	2500	235	39.400,-	8.274,-	17.994,-	€ 57.394	65.668,-	
3.5t Zwaar	Diesel 140pk handgeschakeld	2PXE5OHOKKB0A014	2265	1235	3500	3000	218	37.200,-	7.812,-	16.692,-	€ 53.892	61.704,-	
	Diesel 180pk automaat	2PXE5OHOR1B0A014	2285	1215	3500	3000	244	41.400,-	8.694,-	18.683,-	€ 60.083	68.777,-	

(1) Genoemde prijzen en CO₂-uitstoot gelden voor de standaarduitvoering van de versie zonder pakketten, optionele velgen en/of opties. Bepaalde (combinaties van) opties en/of optiepakketten kunnen resulteren in een hogere CO₂-uitstoot en BPM-bedrag. Voor een exacte vaststelling van de CO₂-uitstoot en het BPM-bedrag van de door u samengestelde auto verwijzen we u naar onze online configurator of informeer bij uw verkooppunt.

GESLOTEN BESTEL



	Motorisering	Bestelcode	Massa rijklaar (kg)	Laad- vermogen (kg)	GVW (kg)	Treggewicht geremd (kg)	CO ₂ (g/km)	BEDRAGEN IN €				
								Netto catalogusprijs excl. BTW/BPM	BTW	BPM	Investering incl. BPM ⁽¹⁾	Fiscale waarde incl. BTW/BPM
L4H2 												
	Diesel 140pk handgeschakeld	2PXE7LHOKKB0A014	2285	1215	3500	3000	210	37.200,-	7.812,-	16.080,-	€ 53.280	61.092,-
3.5t Zwaar	Diesel 180pk handgeschakeld	2PXE7LHORKB0A014	2290	1210	3500	3000	213	38.700,-	8.127,-	16.309,-	€ 55.009	63.136,-
	Diesel 180pk automaat	2PXE7LHOR1B0A014	2305	1195	3500	3000	235	41.400,-	8.694,-	17.994,-	€ 59.394	68.088,-
3.5t Zwaar met ramen	Diesel 140pk handgeschakeld	2PXE7XHOKKB0A014	2285	1215	3500	3000	210	37.700,-	7.917,-	16.080,-	€ 53.780	61.697,-
	Diesel 180pk automaat	2PXE7XHOR1B0A014	2305	1195	3500	3000	235	41.900,-	8.799,-	17.994,-	€ 59.894	68.693,-
4.25t Zwaar	Diesel 140pk handgeschakeld	2PXE7MHOKKB0A014	2275	1975	4250	2250	203	38.100,-	8.001,-	,-	€ 38.100	46.101,-
	Diesel 180pk automaat	2PXE7MHOR1B0A014	2295	1955	4250	2250	214	42.300,-	8.883,-	,-	€ 42.300	51.183,-
4.25t Zwaar met ramen	Diesel 140pk handgeschakeld	2PXE7YHOKKB0A014	2275	1975	4250	2250	204	38.600,-	8.106,-	,-	€ 38.600	46.706,-
	Diesel 180pk automaat	2PXE7YHOR1B0A014	2295	1955	4250	2250	215	42.800,-	8.988,-	,-	€ 42.800	51.788,-
L4H3 												
	Diesel 140pk handgeschakeld	2PXE7OHOKKB0A014	2315	1185	3500	3000	219	38.100,-	8.001,-	16.769,-	€ 54.869	62.870,-
3.5t Zwaar	Diesel 180pk handgeschakeld	2PXE7OHORKB0A014	2320	1180	3500	3000	223	39.600,-	8.316,-	17.075,-	€ 56.675	64.991,-
	Diesel 180pk automaat	2PXE7OHOR1B0A014	2335	1165	3500	3000	246	42.300,-	8.883,-	18.836,-	€ 61.136	70.019,-
4.25t Zwaar	Diesel 180pk handgeschakeld	2PXE7PHORKB0A014	2310	1940	4250	2250	212	40.500,-	8.505,-	,-	€ 40.500	49.005,-
	Diesel 180pk automaat	2PXE7PHOR1B0A014	2325	1925	4250	2250	222	43.200,-	9.072,-	,-	€ 43.200	52.272,-

(1) Genoemde prijzen en CO₂-uitstoot gelden voor de standaarduitvoering van de versie zonder pakketten, optionele velgen en/of opties. Bepaalde (combinaties van) opties en/of optiepakketten kunnen resulteren in een hogere CO₂-uitstoot en BPM-bedrag. Voor een exacte vaststelling van de CO₂-uitstoot en het BPM-bedrag van de door u samengestelde auto verwijzen we u naar onze online configurator of informeer bij uw verkooppunt.

PAKKETTEN GESLOTEN BESTEL (MET RAMEN)



		BESTEL CODE	NIET IN COMBINATIE MET	VERPLICHT MET	PRIJS excl. BTW	PRIJS incl. BTW	LICHT	ZWAAR N1	ZWAAR N2
PAKKET CONTROL									
ZJC8	U-Connect 7" touchscreen met DAB tuner, USB/Bluetooth aansluiting, Draadloos AndroidAuto en Apple Carplay en stuurwielbediening	J7BL	E301, I401, J7BM, ZJB5		€ 1.500	€ 1.815	O	O	O
QK13	Achteruitrijcamera met dynamische rasterlijnen								
RE07	Automatische airconditioning (monozone)								
ZJC8	USB oplader met USB-A en USB-C aansluiting								
UB24	360 gr perimeter parkeersensoren								
PR03	Mistlampen voor met bochtenverlichting								
NB08	Regen- en lichtsensoren								
PAKKET TECH									
Zie Pakket CONTROL, plus:									
ZJB5	U-Connect 10" touchscreen met DAB tuner incl. Navigatie door TOM TOM, USB/Bluetooth aansluiting, Draadloos AndroidAuto en Apple Carplay en stuurwielbediening, Connected Services	J7BM	J6LR, J6LT, J7BL, JA17, KG12, RH16, TJFX		€ 3.300	€ 3.993	O	O	O
BUFX	Luxe stoelbekleding met dubbele zilverkleurige stiknaad "Mid Crepe Zwart"								
WM21	Eat&Work passagiersbank								
YD01	Keyless entry & Go (openen en starten zonder sleutel) , incl. 2e sleutel met afstandsbediening								
GMBD	7" Full Digital Cockpit (volledig digitaal instrumentencluster)								
E301	Draadloze telefoonoplader								
FO01	Stoelafwerkingskappen								
GF01	Opbergruimte onder bestuurdersstoel								
PAKKET PREMIUM									
BUFX	Luxe stoelbekleding met dubbele zilverkleurige stiknaad "Mid Crepe Zwart"	BUFX			€ 400	€ 484	O	O	O
WM21	Eat&Work passagiersbank								
FO01	Stoelafwerkingskappen								
PAKKET CARGO L2-L3									
TK02	Laadruimte afwerking (half hoge zijwandbekleding)	J6K7	ES11, J6LR		€ 450	€ 545	O	O	-
ES02	12V-aansluiting in laadruimte								
LL02	Achterdeuren 270° te openen								
FC71	LED laadruimteverlichting								
PAKKET CARGO L4									
ES02	12V-aansluiting in laadruimte	J6K8	ES11, J6LR		€ 350	€ 424	-	O	O
LL02	Achterdeuren 270° te openen								
FC71	LED laadruimteverlichting								
PAKKET CONVERSION									
J101	Conversion Interface Box (voor aansluiten externe gebruikers)	J101			€ 250	€ 303	O	O	-
BQ01	Dynamo met hogere capaciteit (220A)								
BF02	Zwaardere accu (L6-105 Ah)								

PAKKETTEN GESLOTEN BESTEL (MET RAMEN)



		BESTEL CODE	NIET IN COMBINATIE MET	VERPLICHT MET	PRIJS excl. BTW	PRIJS incl. BTW	LICHT	ZWAAR N1	ZWAAR N2
PAKKET SECURITY									
WC05	Antidiefstalblokking deuren en perimetrisch alarm cabine *Let op geen SCM klasse beschikbaar	WC05			€ 400	€ 484	O	O	O
PAKKET TECHNO 7"									
	U-Connect 7" touchscreen met DAB tuner, USB/Bluetooth aansluiting, Draadloos AndroidAuto en Apple Carplay en stuurwielbediening	ZJC8	J7BM, ZJB5		€ 450	€ 545	O	O	O
PAKKET TECHNO 10"NAV									
ZJB5	U-Connect 10" touchscreen met DAB tuner incl. Navigatie door TOM TOM, USB/Bluetooth aansluiting, Draadloos AndroidAuto en Apple Carplay en stuurwielbediening, Connected Services	ZJB5	J7BM, ZJB8		€ 1.300	€ 1.573	O	O	O
RE07	Automatische airconditioning (monozone)								
ZJB5	USB oplader met USB-A en USB-C aansluiting								
KIT EASY DRIVING									
RG35	Adaptieve Cruise Control > 30 km/u en snelheidsbegrenzer	RG35	I401		€ 650	€ 787	O	O	O
PR03	Mistlampen voor met bochtenverlichting								
PAKKET L2 AUTONOMOUS DRIVING									
FH05	Adaptieve Cruise control met Stop&Go functie en snelheidsbegrenzer Lane Centering en File Assistent (voertuig stopt en start zelfstandig bij file)	I401	J6LR, J6LT, J7BL, J7BM, RG35	Interieur BUFX	€ 1.200	€ 1.452	O	O	-
GMBD	7" Full Digital Cockpit (volledig digitaal instrumentencluster)								
PR03	Mistlampen voor met bochtenverlichting								
NB08	Licht- en regensensor en grootlichtassistent								
VH04	Met soft-touch kunstleer bekleed stuurwiel en versnellingspookknop								
PAKKET WINTER									
XY01	Standkachel Webasto 5kW (voor cabine): programmeerbaar (zonder afstandsbediening)								
NA03	Verwarmde bestuurdersstoel								
LW02	Verwarmde voorruit								
NS01	Verwarmd carterventilatiesysteem	KG12	J6LR, J6LT, J7BM	Interieur BUFX	€ 1.300	€ 1.573	O	O	O
FH05	Elektrische parkeerrem dmv schakelaar op dashboard of automatisch								
FO01	Stoelafwerkingskappen								
PAKKET HANDSFREE & SOCKET									
YD01	Keyless entry & Go (openen en starten zonder sleutel) , incl. 2e sleutel met afstandsbediening	J6LR	ES02, I401, J7BM, JA17, KG12, ME00, NA03, NF04, NR01, RH16		€ 550	€ 666	O	O	O
FH05	Elektrische parkeerrem dmv schakelaar op dashboard of automatisch								
ES11	230V aansluiting in cabine (max 150 Watt)								
PAKKET HANDSFREE & CENTRAL GLOVEBOX									
YD01	Keyless entry & Go (openen en starten zonder sleutel) , incl. 2e sleutel met afstandsbediening	J6LT	ES02, ES11, I401, J7BM, JA17, KG12, NA03, NF04, NR01, RH16		€ 500	€ 605	O	O	O
FH05	Elektrische parkeerrem dmv schakelaar op dashboard of automatisch								
ME00	Centraal geplaatst gesloten opbergvak								

OPTIES GESLOTEN BESTEL (MET RAMEN)



	BESTEL-CODE	NIET IN COMBINATIE MET	VERPLICHT MET	PRIJS excl. BTW	PRIJS incl. BTW	LICHT	ZWAAR N1	ZWAAR N2
BESTUURDERSONDERSTEUNING & VEILIGHEID								
Blind spot assist (BSA) & Rear cross path detection Incl. elektrisch inklapbare buitenspiegels	AO03/07			500,-	605,-	O	O	O
360gr perimeter parkeersensoren Incl. Mistlampen voor met bochtenverlichting Incl. Achteruitrijcamera met dynamische rasterlijnen	UB24			750,-	908,-	O	O	O
Digitale achteruitkijkspiegel Incl. Achteruitrijcamera met dynamische gridlijnen	N201			750,-	908,-	O	O	O
Achteruitrijcamera met dynamische gridlijnen	QK13	J7BL, J7BM, N201, UB24		250,-	303,-	O	O	O
Regen- en lichtsensoren en grootlichtassistent	NB08	I401, J7BL, J7BM		200,-	242,-	O	O	O
Zij- en gordijnairbags Incl. Passagiersstoel Incl. Elektrische parkeerrem	NF04	J6LR, J6LT, JO01, RH16, TJFX	Interieur BUFX	600,-	726,-	O	O	O
INTERIEUR & KLIMAATBEHEERSING								
Kunstlederen bekleding (zijwagen van kunstleer en middelste deel van stof)	TJFZ	J6LR, J6LT, KG12, NF04, WM08		100,-	121,-	O	O	O
Passagiersstoel in hoogte verstelbaar met armsteun en lendensteun *Standaard indien optie NF04 wordt besteld	WM08	J7BM, TJFZ		230,-	278,-	O	O	O
Mechanisch geveerde bestuurdersstoel Incl. elektrische parkeerrem	RH16	FH05, GF01, J6LR, J6LT, J7BM, NA03, NF04, PC12, PC13, WM08	Interieur BUFX	600,-	726,-	O	O	O
Verwarmde bestuurdersstoel Incl. elektrische parkeerrem	NA03	FH05, J6LR, J6LT, KG12, RH16, TJFX	Interieur BUFX	500,-	605,-	O	O	O
Verwarmde voorruit Incl. zwaardere dynamo (220A)	LW02	AT22, KG12		600,-	726,-	O	O	O
Opbergruimte onder bestuurdersstoel	GF01	J7BM, RH16		50,-	61,-	O	O	S
Elektrische parkeerrem	FH05	I401, KG12, NA03, NF04, RH16		300,-	363,-	O	O	O
Automatische airconditioning (monozone)	RE07	E301, J7BL, J7BM, ZJB5		400,-	484,-	O	O	O
Standkachel Webasto 5kW (voor cabine): programmeerbaar (zonder afstandsbediening)	XY01	KG12		850,-	1.029,-	O	O	O
Draadloze telefoonoplader Incl. automatisch geregelde airconditioning	E301			550,-	666,-	O	O	O
7" Full Digital Cockpit (volledig digitaal instrumentencluster)	GMBD	I401, J7BM		300,-	363,-	O	O	O
230V aansluiting in cabine (max 150 Watt)	ES11	J6K7, J6K8, J6LT, ME00		150,-	182,-	O	O	O
Centraal geplaatst gesloten opbergvak	ME00	ES11		100,-	121,-	O	O	O
Chromen omlijsting ventilatie uitstroomopeningen	KL11			80,-	97,-	O	O	O
Met soft-touch kunstleer bekleed stuurwiel en versnellingspookknop	VH04	I401		250,-	303,-	O	O	O
Opbergruimte cabine boven voorruit (standaard op 4.25t versies)	JO01	HC09, NF04		100,-	121,-	O	O	S
Voorbereiding extra verwarmingsunit/airco laadruimte (t.b.v. specifieke ombouw) *Alleen mogelijk op bestel met ramen, chassis cabine en plancher cabine *Incl. extra spanningen en massa-aansluiting in rechter B-Stijl t.b.v. carrosseriebouwers (J101)	NR01	PX09	Interieur BUFX of TJFZ	550,-	666,-	O	O	O
INFOTAINMENT								
Antenne in de rechter buitenspiegel	AT22	LW02		150,-	182,-	O	O	O

OPTIES GESLOTEN BESTEL (MET RAMEN)



	BESTEL-CODE	NIET IN COMBINATIE MET	VERPLICHT MET	PRIJS excl. BTW	PRIJS incl. BTW	LICHT	ZWAAR N1	ZWAAR N2
ZICHT & EXTERIEUR								
Elektrisch inklapbare buitenspiegels	HU02	AO03, AO07		200,-	242,-	O	O	O
Full LED koplampen	LA05			700,-	847,-	O	O	O
Mistlampen voor met bochtenverlichting	PR03	I401, J7BL, J7BM, RG35, UB24, UXAC		150,-	182,-	O	O	O
In kleur gespoten voorbumper met zwarte skidplate en mistlampen met bochtenverlichting	UXAC	PR03, XX03		450,-	545,-	O	O	-
Zwart kunststof wielkastomlijsting	XX03	UXAC		220,-	266,-	-	O	S
DEUREN & RAMEN								
Achterdeuren 270° te openen	LL02	J6K7, J6K8		300,-	363,-	O	O	O
Ruit in rechter zijschuifdeur	PC11	PC12, PC13		200,-	242,-	O	O	O
Zijschuifdeur links	PC12	H3 versies		550,-	666,-	O	O	O
Twee schuifdeuren met ruit	PC13	PC11, PC13, RH16 H1 en H3 versies PC12, RH16		600,-	726,-	O	O	O
Achterdeuren met getinte ruiten en achterrautverwarming *Let op: Iedere Gesloten Bestel is standaard voorzien van een geheel gesloten stalen scheidingswand, dus zonder ruit. Denkt u aan de optie PX09 (schuifruit in scheidingswand) indien u een ruit of ruiten in de laadruimte bestelt. *Niet beschikbaar op H1 versies	PB04	H1 versies		450,-	545,-	O	O	O
Ruiten 2e en 3e zitrij van privacy glas	VD10			400,-	484,-	O	O	O
Schuifraam in de standaard, geheel gesloten scheidingswand *Niet mogelijk i.c.m. Voorbereiding extra verwarmingsunit/airco laadruimte	PX09	NR01		60,-	73,-	O	O	O
Automatisch uitschuifbare opstaprede zijschuifdeur	KY04			850,-	1.029,-	O	O	O
LAADRUIMTE								
Handgrepen bij zijschuifdeur en achterdeuren	CR35	J6K7, J6K8		100,-	121,-	O	O	O
Laadruimte afwerking (half hoge zijwandbekleding)	TK02	J6K7, J6K8		150,-	182,-	O	O	O
LED-verlichting in laadruimte	FC71	J6K7, J6K8		150,-	182,-	O	O	O
12-V aansluiting in laadruimte	ES02	ES11, J6LR		150,-	182,-	O	O	O
Weglaten tussenschot	PX23			,-	,-	O	O	O

OPTIES GESLOTEN BESTEL (MET RAMEN)



	BESTEL-CODE	NIET IN COMBINATIE MET	VERPLICHT MET	PRIJS excl. BTW	PRIJS incl. BTW	LICHT	ZWAAR N1	ZWAAR N2
BANDEN & WIELEN								
Volwaardig reservewiel	RS03			200,-	242,-	O	O	O
Volledige wioldoppen 15" (voor Licht met handbak)	ZIAT	Zwaar versies		50,-	61,-	O	-	-
Volledige wioldoppen 16" (voor Licht met automaat en voor Zwaar)	ZIAV		Zwaar versies	50,-	61,-	-	O	O
16" 10-spaaks lichtmetalen velgen zwart met gepolijste randen	ZIAX	ZIAT, ZIAV	Alleen op 3.5t Licht met 140pk M/T	700,-	847,-	O	O	-
16" 5-spaaks lichtmetalen velgen zwart met gepolijste randen	ZIBB	Niet met 120 pk, ZIAT, ZIAV	Alleen op Licht 3.5t A/T en Zwaar 3.5t (alle motoren)	600,-	726,-	O	O	-
Grotere bandenmaat 225/75 R16	MI30			250,-	303,-	-	O	S
OMBOUW & DIVERSEN								
Vaste trekhaak (flenskogel)	AQ03	AQ05, AQ11		700,-	847,-	O	O	O
Afneembare trekhaak	AQ05	AQ03, AQ11		700,-	847,-	O	O	O
Voorbereiding trekhaak (regelunit en bekabeling met 13-polige stekker)	AQ11	AQ03, AQ05		400,-	484,-	O	O	O
Zwaardere dynamo (220A)	BQ01	J101		150,-	182,-	O	O	O
Zwaardere accu (105Ah)	BF02	J101		100,-	121,-	O	O	O
Tweede sleutel met afstandsbediening	JA17	YD01, J6LR, J6LT, J7BM		60,-	73,-	O	O	O
Verzwaarde vering met dubbele bladveren achter	SE08	L2H1,		150,-	182,-	O	O	-
Carterbeschermingsplaat	FX01			150,-	182,-	O	O	O
Grip Control incl. Hill Descent Control incl. All Season (3PMSF) banden 225/75 R16C (MI32) Let op: 8 tot 10 gr extra CO2 uitstoot en dus hogere BPM (nog niet hier in optieprijs inbegrepen)	UF04	3.0t en 3.3t versies		950,-	1.150,-	O	O	O
Snelheidsbegrenzer 90km/u, let op: circa 30 gram reductie CO2 uitstoot (standaard op 4.25t versies)	SB13			,-	,-	O	O	S
Snelheidsbegrenzer 100km/u, let op: circa 20 gram reductie CO2 uitstoot	SB14			,-	,-	O	O	-
Snelheidsbegrenzer 110km/u, let op: circa 10 gram reductie CO2 uitstoot	SB18			,-	,-	O	O	-
Slimme digitale tachograaf (voldoet aan SMT2 / G2V2) Incl. opbergruimte boven voorruit	HC09			750,-	908,-	O	O	S
ONDERHOUDSCONTRACTEN								
Service Care Plus - Onderhoudscontract - 4 jaar / 100.000 km	23L2D			930,-	1.125,-	O	O	O
Service Care Plus - Onderhoudscontract - 8 jaar / 200.000 km	23L2D			2.291,-	2.772,-	O	O	O
Andere looptijden en combinaties van beide mogelijk, informeer bij uw verkooppunt								



INTERIEUR:

Dashboardkastje met klep (rechts onder)
Aflegvak bovenop dashboard
Twee open opbergvakken rechts
Volledige deurbekleding met verschillende opbergvakken
Cabinedak voorzien van hemelbekleding
Dubbele interieurverlichting met driestandenschakelaar
Centraal geplaatst open opbergvak inclusief bekerhouders (flessen tot 0,75ltr) en ruimte voor kleine spullen zoals smartphones en een USB aansluiting (USB aansluiting alleen indien een radio wordt besteld)

COMFORT EN TELEMATICA:

Bestuurdersstoel in hoogte verstelbaar+armsteun+lendesteun+beklede hoofdsteun
2-zits passagiersbank met beklede hoofdsteunen
Stoffen stoelbekleding
In dashboard geïntegreerde versnellingspook
Instrumentenpaneel met vier klokken
Elektrisch bedienbare voorportierruit
Centrale vergrendeling met afstandsbediening
Getint glas
5" Radio met DAB, stuurwielbediening, USB en Bluetooth
DAB + dakantenne
Boordcomputer/digitale onderhoudsintervalindicator
Digitale olieniveaumeter (niet op elektrische versies)
LCD infoscherm
Handmatig bediende airconditioning
Traploos bedienbaar ventilatie/verwarmingssysteem

EXTERIEUR:

15" velgen met 215/70 R15 lage rolweerstand banden op LICHT versies.
16" velgen met 215/75 R16 lage rolweerstandbanden op ZWAAR versies en 3,3t & 3,5t LIGHT versies met automaat.
Zwarte bumpers en zijstootstrips
Elektrisch verstelbare en verwarmbare buitenspiegels
Spiegels, portiergrepen, raamomlijsting en koplampomlijsting zwart
In buitenspiegels geïntegreerde zijknipperlichten (m.u.v. L4).
Koplamp-units helder glas/halogenen met dubbele parabool en dagrijverlichting
Follow Me Home-verlichting
Brandstoftank: 90 liter + 19 liter Adblue
Trekgewicht max. 2.500kg (3.000 kg op Zwaar versies)

VEILIGHEID:

Parkeersensoren achter
Antiblokkeersysteem (ABS) inclusief noodremassistentie (NRA)
Bandenspanningscontrole systeem
ESP (lading-afhankelijk) met tractiecontrole en Hill Start Assist
In hoogte verstelbaar stuurwiel met airbag en passagiersairbag
Stuurbekrachtiging
Driepunts veiligheidsgordels, in hoogte verstelbaar met pyrotechnische gordelspanners
Waarschuwingssignaal niet goed gesloten portier(en)
Kooiconstructie/kreukelzones vóór en achter
Schokabsorberende stuurkolom
Hoofdsteunen vóór, in hoogte verstelbaar
Afsluitbare tankdop (niet op elektrische versies)
Cruise control met begrenzer
Fix & Go bandenreparatieset
Veiligheidspakket, met AEBS (Advanced Emergency Braking system), Lane keeping Assist, Verkeersbordherkenning, Driver Drowsiness Detection en Intelligent Speed Assist



SPECIFIEK VOOR CHASSIS CABINE

Conversion Interface Box (voor aansluiten externe gebruikers)
 Voorbereiding voor achteruitrijcamera (kabels tot B-stijl en losse camera)
 Achterwand met raam
 Achterbalk chassis met verlichting, wielkuipen, voorbereiding achteruitrijcamera
 Dynamo met hogere capaciteit (200A)
 Zwaardere accu (105 Ah)

SPECIFIEK VOOR CHASSIS DUBBELE CABINE

Conversion Interface Box (voor aansluiten externe gebruikers)
 Vier zijdeuren
 Achterbank met 4 zitplaatsen
 Aflegplank boven voorruit
 Zijmarkeringslichten (alleen i.c.m. L3/L4)
 Voorbereiding voor achteruitrijcamera (kabels tot B-stijl en losse camera)
 Achterwand met raam
 Achterbalk chassis met verlichting, wielkuipen, voorbereiding achteruitrijcamera
 Dynamo met hogere capaciteit (200A)
 Zwaardere accu (105 Ah)
 Zwart kunststof wielkastomlijsting voor

SPECIFIEK VOOR PLANCHER CABINE

Conversion Interface Box (voor aansluiten externe gebruikers)
 Voorbereiding voor achteruitrijcamera (kabels tot B-stijl en losse camera)
 Zonder cabinedak en achterwand
 Verlaagde laadvloer t.o.v. chassis cabine
 Wielkuipen bij achterwielen
 Dynamo met hogere capaciteit (200A)
 Zwaardere accu (105 Ah)

SPECIFIEK VOOR OPEN LAADBAK / KIPPER

Heavy-duty betonplex laadvloer met anti-slip coating
 Achteruitrijcamera met statische gridlijnen
 Neerklapbare en afneembare aluminium zijschotten
 Zijdelingse beschermrails onder laadbak
 8 bindogen verzonken in laadvloer (6 bij dubbele cabine L2)
 Kopschot
 Achterwand met raam

SPECIFIEK VOOR 4,25 TON ZWAAR VERSIES

Opbergvak boven voorruit
 Bredere bandenmaat 225/75R16
 Slimme digitale tachograaf (voldoet aan SMT2 / G2V2)
 Dubbel veerblad achter
 Moving off information system & Blind spot information systems
 Snelheidsbegrenzer 90 km/uur
 Zwart kunststof wielkastomlijsting voor

SPECIFIEK VOOR HEAVY DUTY HOMOLOGATIE VERSIES

Incomplete voertuig homologatie (daarmee alleen bestemd voor ombouw)
Let op: het omgebouwde voertuig moet voldoen aan de gestelde RDW eisen m.b.t de referentiemassa voor HEAVY DUTY gehomologeerde voertuigen.
 Conversion Interface Box (voor aansluiten externe gebruikers)
 AdBlueniveau indicator op dashboard
 Normale zomerbanden i.p.v. lage rolweerstandbanden

CHÂSSIS CABINE



	Motorisering	Bestelcode	Massa rijklaar (kg)	Laad- vermogen (kg)	GVW (kg)	Tregewicht geremd (kg)	CO ₂ (g/km)	BEDRAGEN IN €					
								Netto catalogusprijs excl. BTW/BPM	BTW	BPM	Investering incl. BPM ⁽¹⁾	Fiscale waarde incl. BTW/BPM	
L2													
	Diesel 120pk handgeschakeld	2PXE4FHOGKB0A014	1840	1660	3500	2500	251	31.600,-	6.636,-	19.219,-	€ 50.819	57.455,-	
3.5t	Diesel 140pk handgeschakeld	2PXE4FHOKKB0A014	1840	1660	3500	2500	261	32.500,-	6.825,-	19.985,-	€ 52.485	59.310,-	
	Diesel 140pk automaat	2PXE4FHOK1B0A014	1900	1600	3500	2500	272	35.200,-	7.392,-	20.827,-	€ 56.027	63.419,-	
	Diesel 140pk handgeschakeld	2PXE4GHOKKB0A014	1880	1620	3500	3000	261	33.000,-	6.930,-	19.985,-	€ 52.985	59.915,-	
3.5t Zwaar	Diesel 180pk handgeschakeld	2PXE4GHORKB0A014	1885	1615	3500	3000	271	34.500,-	7.245,-	20.750,-	€ 55.250	62.495,-	
	Diesel 180pk automaat	2PXE4GHOR1B0A014	1900	1600	3500	3000	291	37.200,-	7.812,-	22.282,-	€ 59.482	67.294,-	
L2S													
	Diesel 120pk handgeschakeld	2PXE9FHOGKB0A014	1850	1650	3500	2500	251	31.900,-	6.699,-	19.219,-	€ 51.119	57.818,-	
3.5t	Diesel 140pk handgeschakeld	2PXE9FHOKKB0A014	1850	1650	3500	2500	261	32.800,-	6.888,-	19.985,-	€ 52.785	59.673,-	
	Diesel 140pk automaat	2PXE9FHOK1B0A014	1910	1590	3500	2500	272	35.500,-	7.455,-	20.827,-	€ 56.327	63.782,-	
	Diesel 140pk handgeschakeld	2PXE9GHOKKB0A014	1890	1610	3500	3000	262	33.300,-	6.993,-	20.061,-	€ 53.361	60.354,-	
3.5t Zwaar	Diesel 180pk handgeschakeld	2PXE9GHORKB0A014	1895	1605	3500	3000	271	34.800,-	7.308,-	20.750,-	€ 55.550	62.858,-	
	Diesel 180pk automaat	2PXE9GHOR1B0A014	1910	1590	3500	3000	292	37.500,-	7.875,-	22.358,-	€ 59.858	67.733,-	

(1) Genoemde prijzen en CO₂-uitstoot gelden voor de standaarduitvoering van de versie zonder pakketten, optionele velgen en/of opties. Bepaalde (combinaties van) opties en/of optiepakketten kunnen resulteren in een hogere CO₂-uitstoot en BPM-bedrag. Voor een exacte vaststelling van de CO₂-uitstoot en het BPM-bedrag van de door u samengestelde auto verwijzen we u naar onze online configurator of informeer bij uw verkooppunt.

CHÂSSIS CABINE



	Motorisering	Bestelcode	Massa rijklaar (kg)	Laad- vermogen (kg)	GVW (kg)	Tregewicht geremd (kg)	CO ₂ (g/km)	BEDRAGEN IN €					
								Netto catalogusprijs excl. BTW/BPM	BTW	BPM	Investering incl. BPM ⁽¹⁾	Fiscale waarde incl. BTW/BPM	
L3													
	Diesel 120pk handgeschakeld	2PXE6FHOGKB0A014	1860	1640	3500	2500	251	32.200,-	6.762,-	19.219,-	€ 51.419	58.181,-	
3.5t	Diesel 140pk handgeschakeld	2PXE6FHOKKB0A014	1860	1640	3500	2500	261	33.100,-	6.951,-	19.985,-	€ 53.085	60.036,-	
	Diesel 140pk automaat	2PXE6FHOK1B0A014	1920	1580	3500	2500	272	35.800,-	7.518,-	20.827,-	€ 56.627	64.145,-	
	Diesel 140pk handgeschakeld	2PXE6GHOKKB0A014	1900	1600	3500	3000	262	33.600,-	7.056,-	20.061,-	€ 53.661	60.717,-	
3.5t Zwaar	Diesel 180pk handgeschakeld	2PXE6GHORKB0A014	1905	1595	3500	3000	272	35.100,-	7.371,-	20.827,-	€ 55.927	63.298,-	
	Diesel 180pk automaat	2PXE6GHOR1B0A014	1920	1580	3500	3000	292	37.800,-	7.938,-	22.358,-	€ 60.158	68.096,-	
	Diesel 140pk handgeschakeld	2PXE6HHOKKB0A014	1900	2350	4250	2250	314	34.500,-	7.245,-	, -	€ 34.500	41.745,-	
4.25t Zwaar	Diesel 180pk handgeschakeld	2PXE6HHORKB0A014	1905	1595	4250	2250	321	36.000,-	7.560,-	, -	€ 36.000	43.560,-	
	Diesel 180pk automaat	2PXE6HHOR1B0A014	1920	2330	4250	2250	348	38.700,-	8.127,-	, -	€ 38.700	46.827,-	
L4													
	Diesel 140pk handgeschakeld	2PXE8FHOKKB0A014	1875	1625	3500	2500	261	33.400,-	7.014,-	19.985,-	€ 53.385	60.399,-	
3.5t	Diesel 140pk automaat	2PXE8FHOK1B0A014	1935	1565	3500	2500	272	36.100,-	7.581,-	20.827,-	€ 56.927	64.508,-	
	Diesel 180pk handgeschakeld	2PXE8FHORKB0A014	1880	1620	3500	2500	271	34.900,-	7.329,-	20.750,-	€ 55.650	62.979,-	
	Diesel 180pk automaat	2PXE8FHOR1B0A014	1935	1565	3500	2500	284	37.600,-	7.896,-	21.746,-	€ 59.346	67.242,-	
	Diesel 140pk handgeschakeld	2PXE8GHOKKB0A014	1915	1585	3500	3000	262	33.900,-	7.119,-	20.061,-	€ 53.961	61.080,-	
3.5t Zwaar	Diesel 180pk handgeschakeld	2PXE8GHORKB0A014	1920	1580	3500	3000	272	35.400,-	7.434,-	20.827,-	€ 56.227	63.661,-	
	Diesel 180pk automaat	2PXE8GHOR1B0A014	1935	1565	3500	3000	293	38.100,-	8.001,-	22.435,-	€ 60.535	68.536,-	

(1) Genoemde prijzen en CO₂-uitstoot gelden voor de standaarduitvoering van de versie zonder pakketten, optionele velgen en/of opties. Bepaalde (combinaties van) opties en/of optiepakketten kunnen resulteren in een hogere CO₂-uitstoot en BPM-bedrag. Voor een exacte vaststelling van de CO₂-uitstoot en het BPM-bedrag van de door u samengestelde auto verwijzen we u naar onze online configurator of informeer bij uw verkooppunt.

PICK-UP ENKELE CABINE





	Motorisering	Bestelcode	Massa rijklaar (kg)	Laadvermogen (kg)	GVW (kg)	Treggewicht geremd (kg)	CO ₂ (g/km)	BEDRAGEN IN €				
								Netto catalogusprijs excl. BTW/BPM	BTW	BPM	Investering incl. BPM ⁽¹⁾	Fiscale waarde incl. BTW/BPM
L2 												
3.5t	Diesel 120pk handgeschakeld	2PXE4FHOGKB0GA14	2045	1455	3500	2500	233	34.600,-	7.266,-	17.841,-	€ 52.441	59.707,-
	Diesel 140pk handgeschakeld	2PXE4FHOKKB0GA14	2045	1455	3500	2500	237	35.500,-	7.455,-	18.147,-	€ 53.647	61.102,-
3.5t Zwaar	Diesel 140pk handgeschakeld	2PXE4GHOKKB0GA14	2085	1415	3500	3000	243	36.000,-	7.560,-	18.607,-	€ 54.607	62.167,-
	Diesel 140pk automaat	2PXE4GHOK1B0GA14	2105	1395	3500	3000	259	38.700,-	8.127,-	19.832,-	€ 58.532	66.659,-
L2S 												
3.5t	Diesel 120pk handgeschakeld	2PXE9FHOGKB0GA14	2080	1420	3500	2500	233	34.900,-	7.329,-	17.841,-	€ 52.741	60.070,-
	Diesel 140pk handgeschakeld	2PXE9FHOKKB0GA14	2080	1420	3500	2500	238	35.800,-	7.518,-	18.224,-	€ 54.024	61.542,-
3.5t Zwaar	Diesel 140pk handgeschakeld	2PXE9GHOKKB0GA14	2120	1380	3500	3000	244	36.300,-	7.623,-	18.683,-	€ 54.983	62.606,-
	Diesel 140pk automaat	2PXE9GHOK1B0GA14	2140	1360	3500	3000	260	39.000,-	8.190,-	19.908,-	€ 58.908	67.098,-

(1) Genoemde prijzen en CO₂-uitstoot gelden voor de standaarduitvoering van de versie zonder pakketten, optionele velgen en/of opties. Bepaalde (combinaties van) opties en/of optiepakketten kunnen resulteren in een hogere CO₂-uitstoot en BPM-bedrag. Voor een exacte vaststelling van de CO₂-uitstoot en het BPM-bedrag van de door u samengestelde auto verwijzen we u naar onze online configurator of informeer bij uw verkooppunt.

PICK-UP ENKELE CABINE





	Motorisering	Bestelcode	Massa rijklaar (kg)	Laadvermogen (kg)	GVW (kg)	Treggewicht geremd (kg)	CO ₂ (g/km)	BEDRAGEN IN €					
								Netto catalogusprijs excl. BTW/BPM	BTW	BPM	Investering incl. BPM ⁽¹⁾	Fiscale waarde incl. BTW/BPM	
L3													
	Diesel 120pk handgeschakeld	2PXE6FHOGKB0GA14	2100	1400	3500	2500	234	35.200,-	7.392,-	17.917,-	€ 53.117	60.509,-	
3.5t	Diesel 140pk handgeschakeld	2PXE6FHOKKB0GA14	2100	1400	3500	2500	238	36.100,-	7.581,-	18.224,-	€ 54.324	61.905,-	
	Diesel 140pk automaat	2PXE6FHOK1B0GA14	2160	1340	3500	2500	251	38.800,-	8.148,-	19.219,-	€ 58.019	66.167,-	
	Diesel 140pk handgeschakeld	2PXE6GHOKKB0GA14	2140	1360	3500	3000	244	36.600,-	7.686,-	18.683,-	€ 55.283	62.969,-	
3.5t Zwaar	Diesel 180pk handgeschakeld	2PXE6GHORKB0GA14	2145	1355	3500	3000	244	38.100,-	8.001,-	18.683,-	€ 56.783	64.784,-	
	Diesel 180pk automaat	2PXE6GHOR1B0GA14	2160	1340	3500	3000	260	40.800,-	8.568,-	19.908,-	€ 60.708	69.276,-	
	Diesel 180pk handgeschakeld	2PXE6HHORKB0GA14	2145	2105	4250	2250	214	39.000,-	8.190,-	,-	€ 39.000	47.190,-	
4.25t Zwaar	Diesel 180pk automaat	2PXE6HHOR1B0GA14	2160	2090	4250	2250	228	41.700,-	8.757,-	,-	€ 41.700	50.457,-	
L4													
	Diesel 140pk handgeschakeld	2PXE8FHOKKB0GA14	2135	1365	3500	2500	239	36.400,-	7.644,-	17.784,-	€ 54.184	61.828,-	
3.5t	Diesel 140pk automaat	2PXE8FHOK1B0GA14	2195	1305	3500	2500	252	39.100,-	8.211,-	18.751,-	€ 57.851	66.062,-	
	Diesel 140pk handgeschakeld	2PXE8GHOKKB0GA14	2175	1325	3500	3000	245	36.900,-	7.749,-	18.230,-	€ 55.130	62.879,-	
3.5t Zwaar	Diesel 180pk handgeschakeld	2PXE8GHORKB0GA14	2180	1320	3500	3000	244	38.400,-	8.064,-	18.156,-	€ 56.556	64.620,-	
	Diesel 180pk automaat	2PXE8GHOR1B0GA14	2195	1305	3500	3000	261	41.100,-	8.631,-	19.421,-	€ 60.521	69.152,-	

(1) Genoemde prijzen en CO₂-uitstoot gelden voor de standaarduitvoering van de versie zonder pakketten, optionele velgen en/of opties. Bepaalde (combinaties van) opties en/of optiepakketten kunnen resulteren in een hogere CO₂-uitstoot en BPM-bedrag. Voor een exacte vaststelling van de CO₂-uitstoot en het BPM-bedrag van de door u samengestelde auto verwijzen we u naar onze online configurator of informeer bij uw verkooppunt.

CHÂSSIS CABINE 1-WEG KIPPER





	Motorisering	Bestelcode	Massa rijklaar (kg)	Laad- vermogen (kg)	GVW (kg)	Tregewicht geremd (kg)	CO ₂ (g/km)	BEDRAGEN IN €				
								Netto catalogusprijs excl. BTW/BPM	BTW	BPM	Investering incl. BPM ⁽¹⁾	Fiscale waarde incl. BTW/BPM
L2 1-WEG KIPPER 												
3.5t Zwaar	Diesel 140pk handgeschakeld	2PXE4GHOKKB0BQ14	2430	1070	3500	3000	253	39.170,-	8.226,-	19.372,-	€ 58.542	60.892,-
	Diesel 140pk automatisch	2PXE4GHOK1B0BQ14	2450	1050	3500	3000	269	41.870,-	8.793,-	20.597,-	€ 62.467	64.980,-
L3 1-WEG KIPPER 												
3.5t Zwaar	Diesel 140pk handgeschakeld	2PXE6GHOKKB0BQ14	2470	1030	3500	3000	253	40.270,-	8.457,-	19.372,-	€ 59.642	62.058,-
	Diesel 180pk handgeschakeld	2PXE6GHORKB0BQ14	2475	1025	3500	3000	253	41.770,-	8.772,-	19.372,-	€ 61.142	63.648,-
	Diesel 180pk automatisch	2PXE6GHOR1B0BQ14	2490	1010	3500	3000	270	44.470,-	9.339,-	20.674,-	€ 65.144	67.812,-
L3 1-WEG KIPPER met TOOLBOX 												
3.5t Zwaar	Diesel 180pk handgeschakeld	2PXE6GHORKB0BQ14 met optie SP28	2530	970	3500	3000	253	42.970,-	9.024,-	19.372,-	€ 62.342	71.366,-
	Diesel 180pk automatisch	2PXE6GHOR1B0BQ14 met optie SP28	2545	955	3500	3000	270	45.670,-	9.591,-	20.674,-	€ 66.344	75.935,-

(1) Genoemde prijzen en CO₂-uitstoot gelden voor de standaarduitvoering van de versie zonder pakketten, optionele velgen en/of opties. Bepaalde (combinaties van) opties en/of optiepakketten kunnen resulteren in een hogere CO₂-uitstoot en BPM-bedrag. Voor een exacte vaststelling van de CO₂-uitstoot en het BPM-bedrag van de door u samengestelde auto verwijzen we u naar onze online configurator of informeer bij uw verkooppunt.

CHÂSSIS CABINE 3-WEG KIPPER



	Motorisering	Bestelcode	Massa rijklaar (kg)	Laad- vermogen (kg)	GVW (kg)	Tregewicht geremd (kg)	CO ₂ (g/km)	BEDRAGEN IN €				
								Netto catalogusprijs excl. BTW/BPM	BTW	BPM	Investering incl. BPM ⁽¹⁾	Fiscale waarde incl. BTW/BPM
L2 3-WEG KIPPER 												
3.5t Zwaar	Diesel 140pk handgeschakeld	2PXE4GHOKKB00U14	2390	1110	3500	3000	252	42.700,-	8.967,-	19.296,-	€ 61.996	70.963,-
	Diesel 140pk automaat	2PXE4GHOK1B00U14	2410	1090	3500	3000	268	45.400,-	9.534,-	20.521,-	€ 65.921	75.455,-
L3 3-WEG KIPPER 												
3.5t Zwaar	Diesel 140pk handgeschakeld	2PXE6GHOKKB00U14	2445	1055	3500	3000	253	44.200,-	9.282,-	19.372,-	€ 63.572	72.854,-
	Diesel 180pk handgeschakeld	2PXE6GHORKB00U14	2450	1050	3500	3000	252	45.700,-	9.597,-	19.296,-	€ 64.996	74.593,-
	Diesel 180pk automaat	2PXE6GHOR1B00U14	2465	1035	3500	3000	269	48.400,-	10.164,-	20.597,-	€ 68.997	79.161,-
L3 3-WEG KIPPER met TOOLBOX 												
3.5t Zwaar	Diesel 140pk handgeschakeld	2PXE6GHOKKB00U14 met optie SP28	2530	970	3500	3000	255	45.500,-	9.555,-	19.525,-	€ 65.025	74.580,-
	Diesel 180pk handgeschakeld	2PXE6GHORKB00U14 met optie SP28	2535	965	3500	3000	256	47.000,-	9.870,-	19.602,-	€ 66.602	76.472,-
	Diesel 180pk automaat	2PXE6GHOR1B00U14 met optie SP28	2550	950	3500	3000	273	49.700,-	10.437,-	20.904,-	€ 70.604	81.041,-

(1) Genoemde prijzen en CO₂-uitstoot gelden voor de standaarduitvoering van de versie zonder pakketten, optionele velgen en/of opties. Bepaalde (combinaties van) opties en/of optiepakketten kunnen resulteren in een hogere CO₂-uitstoot en BPM-bedrag. Voor een exacte vaststelling van de CO₂-uitstoot en het BPM-bedrag van de door u samengestelde auto verwijzen we u naar onze online configurator of informeer bij uw verkooppunt.

PLANCHER CABINE



	Motorisering	Bestelcode	Massa rijklaar (kg)	Laad- vermogen (kg)	GVW (kg)	Trekgewicht geremd (kg)	CO ₂ (g/km)	BEDRAGEN IN €					
								Netto catalogusprijs excl. BTW/BPM	BTW	BPM	Investering incl. BPM ⁽¹⁾	Fiscale waarde incl. BTW/BPM	
L2													
	Diesel 120pk handgeschakeld	2PXE4QHOGKB0A014	1820	1680	3500	2500	250	31.600,-	6.636,-	19.143,-	€ 50.743	57.379,-	
3.5t	Diesel 140pk handgeschakeld	2PXE4QHOKKB0A014	1820	1680	3500	2500	260	32.500,-	6.825,-	19.908,-	€ 52.408	59.233,-	
	Diesel 140pk automaat	2PXE4QHOK1B0A014	1880	1620	3500	2500	271	35.200,-	7.392,-	20.750,-	€ 55.950	63.342,-	
	Diesel 140pk handgeschakeld	2PXE4RHOKKB0A014	1860	1640	3500	3000	261	33.000,-	6.930,-	19.985,-	€ 52.985	59.915,-	
3.5t Zwaar	Diesel 180pk handgeschakeld	2PXE4RHORKB0A014	1865	1635	3500	3000	270	34.500,-	7.245,-	20.674,-	€ 55.174	62.419,-	
	Diesel 180pk automaat	2PXE4RHOR1B0A014	1880	1620	3500	3000	291	37.200,-	7.812,-	22.282,-	€ 59.482	67.294,-	

(1) Genoemde prijzen en CO₂-uitstoot gelden voor de standaarduitvoering van de versie zonder pakketten, optionele velgen en/of opties. Bepaalde (combinaties van) opties en/of optiepakketten kunnen resulteren in een hogere CO₂-uitstoot en BPM-bedrag. Voor een exacte vaststelling van de CO₂-uitstoot en het BPM-bedrag van de door u samengestelde auto verwijzen we u naar onze online configurator of informeer bij uw verkooppunt.

PLANCHER CABINE





	Motorisering	Bestelcode	Massa rijklaar (kg)	Laad- vermogen (kg)	GVW (kg)	Tregewicht geremd (kg)	CO ₂ (g/km)	BEDRAGEN IN €					
								Netto catalogusprijs excl. BTW/BPM	BTW	BPM	Investering incl. BPM ⁽¹⁾	Fiscale waarde incl. BTW/BPM	
L3													
	Diesel 120pk handgeschakeld	2PXE6QHOGKB0A014	1835	1665	3500	2500	250	32.200,-	6.762,-	19.143,-	€ 51.343	58.105,-	
3.5t	Diesel 140pk handgeschakeld	2PXE6QHOKKB0A014	1835	1665	3500	2500	261	33.100,-	6.951,-	19.985,-	€ 53.085	60.036,-	
	Diesel 140pk automaat	2PXE6QHOK1B0A014	1895	1605	3500	2500	272	35.800,-	7.518,-	20.827,-	€ 56.627	64.145,-	
	Diesel 140pk handgeschakeld	2PXE6RHOKKB0A014	1875	1625	3500	3000	261	33.600,-	7.056,-	19.985,-	€ 53.585	60.641,-	
3.5t Zwaar	Diesel 180pk handgeschakeld	2PXE6RHORKB0A014	1880	1620	3500	3000	271	35.100,-	7.371,-	20.750,-	€ 55.850	63.221,-	
	Diesel 180pk automaat	2PXE6RHOR1B0A014	1895	1605	3500	3000	291	37.800,-	7.938,-	22.282,-	€ 60.082	68.020,-	
4.25t Zwaar	Diesel 140pk handgeschakeld	2PXE6SHOKKB0A014	1875	2375	4250	2250	314	34.500,-	7.245,-	,-	€ 34.500	41.745,-	
	Diesel 180pk handgeschakeld	2PXE6SHORKB0A014	1880	2370	4250	2250	321	36.000,-	7.560,-	,-	€ 36.000	43.560,-	
L4													
	Diesel 140pk handgeschakeld	2PXE8QHOKKB0A014	1850	1650	3500	2500	261	33.400,-	7.014,-	19.985,-	€ 53.385	60.399,-	
3.5t	Diesel 140pk automaat	2PXE8QHOK1B0A014	1910	1590	3500	2500	272	36.100,-	7.581,-	20.827,-	€ 56.927	64.508,-	
	Diesel 180pk handgeschakeld	2PXE8QHORKB0A014	1855	1645	3500	2500	270	34.900,-	7.329,-	20.674,-	€ 55.574	62.903,-	
	Diesel 180pk automaat	2PXE8QHOR1B0A014	1910	1590	3500	2500	283	37.600,-	7.896,-	21.669,-	€ 59.269	67.165,-	
	Diesel 140pk handgeschakeld	2PXE8RHOKKB0A014	1890	1610	3500	3000	262	33.900,-	7.119,-	20.061,-	€ 53.961	61.080,-	
3.5t Zwaar	Diesel 180pk handgeschakeld	2PXE8RHORKB0A014	1895	1605	3500	3000	271	35.400,-	7.434,-	20.750,-	€ 56.150	63.584,-	
	Diesel 180pk automaat	2PXE8RHOR1B0A014	1910	1590	3500	3000	292	38.100,-	8.001,-	22.358,-	€ 60.458	68.459,-	

(1) Genoemde prijzen en CO₂-uitstoot gelden voor de standaarduitvoering van de versie zonder pakketten, optionele velgen en/of opties. Bepaalde (combinaties van) opties en/of optiepakketten kunnen resulteren in een hogere CO₂-uitstoot en BPM-bedrag. Voor een exacte vaststelling van de CO₂-uitstoot en het BPM-bedrag van de door u samengestelde auto verwijzen we u naar onze online configurator of informeer bij uw verkooppunt.

CHÂSSIS DUBBELE CABINE



	Motorisering	Bestelcode	Massa rijklaar (kg)	Laad- vermogen (kg)	GVW (kg)	Tregewicht geremd (kg)	CO ₂ (g/km)	BEDRAGEN IN €				
								Netto catalogusprijs excl. BTW/BPM	BTW	BPM	Investering incl. BPM ⁽¹⁾	Fiscale waarde incl. BTW/BPM
L2 												
3.5t	Diesel 140pk handgeschakeld	2PXE4XHOKKB0A014	2045	1455	3500	2500	265	34.000,-	7.140,-	20.291,-	€ 54.291	61.431,-
3.5t Zwaar	Diesel 140pk handgeschakeld	2PXE4YHOKKB0A014	2085	1415	3500	3000	266	34.500,-	7.245,-	20.368,-	€ 54.868	62.113,-
L3 												
3.5t	Diesel 140pk handgeschakeld	2PXE6XHOKKB0A014	2075	1425	3500	2500	266	34.600,-	7.266,-	20.368,-	€ 54.968	62.234,-
	Diesel 140pk automaat	2PXE6XHOK1B0A014	2135	1365	3500	2500	277	37.300,-	7.833,-	21.210,-	€ 58.510	66.343,-
3.5t Zwaar	Diesel 140pk handgeschakeld	2PXE6YHOKKB0A014	2115	1385	3500	3000	267	35.100,-	7.371,-	20.444,-	€ 55.544	62.915,-
	Diesel 180pk automaat	2PXE6YHOR1B0A014	2135	1365	3500	3000	300	39.300,-	8.253,-	22.971,-	€ 62.271	70.524,-
4.25t Zwaar	Diesel 180pk handgeschakeld	2PXE6ZHORKB0A014	2120	2130	4250	2250	321	37.500,-	7.875,-	,-	€ 37.500	45.375,-
L4 												
	Diesel 140pk handgeschakeld	2PXE8YHOKKB0A014	2135	1365	3500	3000	267	35.400,-	7.434,-	20.444,-	€ 55.844	63.278,-
3.5t Zwaar	Diesel 180pk handgeschakeld	2PXE8YHORKB0A014	2140	1360	3500	2500	280	36.900,-	7.749,-	21.440,-	€ 58.340	66.089,-
	Diesel 180pk automaat	2PXE8YHOR1B0A014	2155	1345	3500	3000	301	39.600,-	8.316,-	23.048,-	€ 62.648	70.964,-

(1) Genoemde prijzen en CO₂-uitstoot gelden voor de standaarduitvoering van de versie zonder pakketten, optionele velgen en/of opties. Bepaalde (combinaties van) opties en/of optiepakketten kunnen resulteren in een hogere CO₂-uitstoot en BPM-bedrag. Voor een exacte vaststelling van de CO₂-uitstoot en het BPM-bedrag van de door u samengestelde auto verwijzen we u naar onze online configurator of informeer bij uw verkooppunt.

PICK-UP DUBBELE CABINE & 3-WEG KIPPER





	Motorisering	Bestelcode	Massa rijklaar (kg)	Laad- vermogen (kg)	GVW (kg)	Tregewicht geremd (kg)	CO ₂ (g/km)	BEDRAGEN IN €				
								Netto catalogusprijs excl. BTW/BPM	BTW	BPM	Investering incl. BPM ⁽¹⁾	Fiscale waarde incl. BTW/BPM
L2												
3.5t	Diesel 140pk handgeschakeld	2PXE4XHOKKB0GA14	2185	1315	3500	2500	241	37.000,-	7.770,-	18.453,-	€ 55.453	63.223,-
3.5t Zwaar	Diesel 140pk handgeschakeld	2PXE4YHOKKB0GA14	2225	1275	3500	3000	247	37.500,-	7.875,-	18.913,-	€ 56.413	64.288,-
L3												
3.5t	Diesel 140pk handgeschakeld	2PXE6XHOKKB0GA14	2245	1255	3500	2500	242	37.600,-	7.896,-	18.530,-	€ 56.130	64.026,-
	Diesel 140pk automaat	2PXE6XHOK1B0GA14	2305	1195	3500	2500	254	40.300,-	8.463,-	19.449,-	€ 59.749	68.212,-
3.5t Zwaar	Diesel 140pk handgeschakeld	2PXE6YHOKKB0GA14	2285	1215	3500	3000	248	38.100,-	8.001,-	18.989,-	€ 57.089	65.090,-
	Diesel 180pk automaat	2PXE6YHOR1B0GA14	2305	1195	3500	3000	264	42.300,-	8.883,-	20.214,-	€ 62.514	71.397,-
4.25t Zwaar	Diesel 180pk handgeschakeld	2PXE6ZHORKB0GA14	2290	1960	4250	2250	218	40.500,-	8.505,-	,-	€ 40.500	49.005,-
	Diesel 180pk automaat	2PXE6ZHOR1B0GA14	2305	1945	4250	2250	232	43.200,-	9.072,-	,-	€ 43.200	52.272,-
L4												
3.5t Zwaar	Diesel 140pk handgeschakeld	2PXE8YHOKKB0GA14	2325	1175	3500	3000	249	38.400,-	8.064,-	19.066,-	€ 57.466	65.530,-
	Diesel 180pk handgeschakeld	2PXE8YHORKB0GA14	2330	1170	3500	3000	248	39.900,-	8.379,-	18.989,-	€ 58.889	67.268,-
	Diesel 180pk automaat	2PXE8YHOR1B0GA14	2345	1155	3500	3000	265	42.600,-	8.946,-	20.291,-	€ 62.891	71.837,-
L3 3-WEG KIPPER												
3.5t Zwaar	Diesel 140pk handgeschakeld	2PXE6YHOKKB00U14	2605	895	3500	3000	255	45.700,-	9.597,-	19.525,-	€ 65.225	74.822,-
	Diesel 180pk automaat	2PXE6YHOR1B00U14	2625	875	3500	3000	273	49.900,-	10.479,-	20.904,-	€ 70.804	81.283,-

(1) Genoemde prijzen en CO₂-uitstoot gelden voor de standaarduitvoering van de versie zonder pakketten, optionele velgen en/of opties. Bepaalde (combinaties van) opties en/of optiepakketten kunnen resulteren in een hogere CO₂-uitstoot en BPM-bedrag. Voor een exacte vaststelling van de CO₂-uitstoot en het BPM-bedrag van de door u samengestelde auto verwijzen we u naar onze online configurator of informeer bij uw verkooppunt.

CHÂSSIS CABINE- HEAVY DUTY HOMOLOGATIE





	Motorisering*	Bestelcode	CO ₂ (g/km)	BEDRAGEN IN €				
				Netto catalogusprijs excl. BTW/BPM	BTW	BPM	Investering incl. BPM ⁽¹⁾	Fiscale waarde incl. BTW/BPM
L2								
								
3.5st Zwaar	Diesel 140pk HD handgeschakeld	2PXE4GHFNKB0A014	330	32.500,-	6.825,-	25.268,-	€ 57.768	64.593,-
	Diesel 140pk HD automaat	2PXE4GHFN1B0A014	330	35.200,-	7.392,-	25.268,-	€ 60.468	67.860,-
L3								
								
3.5st Zwaar	Diesel 140pk HD handgeschakeld	2PXE6GHFNKB0A014	330	33.100,-	6.951,-	25.268,-	€ 58.368	65.319,-
	Diesel 180pk HD handgeschakeld	2PXE6GHFOKB0A014	330	34.600,-	7.266,-	25.268,-	€ 59.868	67.134,-
	Diesel 180pk HD automaat	2PXE6GHFO1B0A014	330	37.300,-	7.833,-	25.268,-	€ 62.568	70.401,-
4.25st Zwaar	Diesel 180pk HD automaat	2PXE6HHFO1B0A014	330	38.200,-	8.022,-	25.268,-	€ 63.468	71.490,-
L4								
								
3.5st Zwaar	Diesel 140pk HD handgeschakeld	2PXE8GHFNKB0A014	330	33.400,-	7.014,-	25.268,-	€ 58.668	65.682,-
	Diesel 180pk HD handgeschakeld	2PXE8GHFOKB0A014	330	34.900,-	7.329,-	25.268,-	€ 60.168	67.497,-
	Diesel 180pk HD automaat	2PXE8GHFO1B0A014	330	37.600,-	7.896,-	25.268,-	€ 62.868	70.764,-

(1) Genoemde prijzen en CO₂-uitstoot gelden voor de standaarduitvoering van de versie zonder pakketten, optionele velgen en/of opties. Bepaalde (combinaties van) opties en/of optiepakketten kunnen resulteren in een hogere CO₂-uitstoot en BPM-bedrag. Voor een exacte vaststelling van de CO₂-uitstoot en het BPM-bedrag van de door u samengestelde auto verwijzen we u naar onze online configurator of informeer bij uw verkooppunt.

* Deze motor valt onder de Heavy duty categorie en is alleen toegestaan voor voertuigen met een Massa rijklaar ≥ 2.585 kg. Dit voertuig wordt mogelijk door de RDW toegelaten volgens de nationale procedures voor 'individuele toelating', vastgelegd in 'Individuele goedkeuringseisen en wijze van keuren, versie september 2019' van de RDW en daarmee voldoet deze aan de toelatingseisen van Nederland. Voertuig wordt geleverd met COC-papieren voor Incomplete voertuig, en dient na opbouw bij de RDW ter keuring aangeboden voor de kentekenregistratie. Hieraan zijn keuringskosten verbonden.

PLANCHER CABINE - HEAVY DUTY HOMOLOGATIE



	Motorisering*	Bestelcode	CO ₂ (g/km)	BEDRAGEN IN €				
				Netto catalogusprijs excl. BTW/BPM	BTW	BPM	Investering incl. BPM ⁽¹⁾	Fiscale waarde incl. BTW/BPM
L2								
3.5t Zwaar	Diesel 140pk HD handgeschakeld	2PXE4RHFNKB0A014	330	32.500,-	6.825,-	25.268,-	€ 57.768	64.593,-
	Diesel 140pk HD automaat	2PXE4RHFN1B0A014	330	35.200,-	7.392,-	25.268,-	€ 60.468	67.860,-
L3								
3.5t Zwaar	Diesel 140pk HD handgeschakeld	2PXE6RHFNKB0A014	330	33.100,-	6.951,-	25.268,-	€ 58.368	65.319,-
	Diesel 180pk HD handgeschakeld	2PXE6RHFOKB0A014	330	34.600,-	7.266,-	25.268,-	€ 59.868	67.134,-
4.25t Zwaar	Diesel 180pk HD automaat	2PXE6RHFO1B0A014	330	37.300,-	7.833,-	25.268,-	€ 62.568	70.401,-
	Diesel 180pk HD automaat	2PXE6SHFO1B0A014	330	38.200,-	8.022,-	25.268,-	€ 63.468	71.490,-
L4								
3.5t Zwaar	Diesel 140pk HD handgeschakeld	2PXE8RHFNKB0A014	330	33.400,-	7.014,-	25.268,-	€ 58.668	65.682,-
	Diesel 180pk HD handgeschakeld	2PXE8RHFOKB0A014	330	34.900,-	7.329,-	25.268,-	€ 60.168	67.497,-
4.25t Zwaar	Diesel 180pk HD automaat	2PXE8RHFO1B0A014	330	37.600,-	7.896,-	25.268,-	€ 62.868	70.764,-

(1) Genoemde prijzen en CO₂-uitstoot gelden voor de standaarduitvoering van de versie zonder pakketten, optionele velgen en/of opties. Bepaalde (combinaties van) opties en/of optiepakketten kunnen resulteren in een hogere CO₂-uitstoot en BPM-bedrag. Voor een exacte vaststelling van de CO₂-uitstoot en het BPM-bedrag van de door u samengestelde auto verwijzen we u naar onze online configurator of informeer bij uw verkooppunt.

* Deze motor valt onder de Heavy duty categorie en is alleen toegestaan voor voertuigen met een Massa rijklar ≥ 2.585 kg. Dit voertuig wordt mogelijk door de RDW toegelaten volgens de nationale procedures voor 'individuele toelating', vastgelegd in 'Individuele goedkeuringseisen en wijze van keuren, versie september 2019' van de RDW en daarmee voldoet deze aan de toelatingseisen van Nederland. Voertuig wordt geleverd met COC-papieren voor Incompleet voertuig, en dient na opbouw bij de RDW ter keuring aangeboden voor de kentekenregistratie. Hieraan zijn keuringskosten verbonden.

PAKKETTEN CHASSIS (DUBBELE) CABINE / PLATFORM CABINE / OPEN LAADBAK / KIPPER



		BESTEL CODE	NIET IN COMBINATIE MET	VERPLICHT MET	PRIJS excl. BTW	PRIJS incl. BTW	LICHT	ZWAAR N1	ZWAAR N2
PAKKET CONTROL									
ZJC8	U-Connect 7" touchscreen met DAB tuner, USB/Bluetooth aansluiting, Draadloos AndroidAuto en Apple Carplay en stuurwielbediening	J7BO	AT22, E301, J7BP, QK07, RG35, UXAC, ZJB5		€ 1.000	€ 1.210	O	O	O
RE07	Automatische airconditioning (monozone)								
ZJC8	USB oplader met USB-A en USB-C aansluiting								
PR03	Mistlampen voor met bochtenverlichting								
NB08	Regen- en lichtsensor								
PAKKET TECH									
Zie Pakket CONTROL, plus:									
ZJB5	U-Connect 10" touchscreen met DAB tuner incl. Navigatie door TOM TOM, USB/Bluetooth aansluiting, Draadloos AndroidAuto en Apple Carplay en stuurwielbediening, Connected Services	J7BP	J6LR, J6LT, J7BO, JA17, KG12, NF04, RG35, RH16, TJFX		€ 2.800	€ 3.388	O	O	O
BUFX	Luxe stoelbekleding met dubbele zilverkleurige stiknaad "Mid Crepe Zwart"								
WM21	Eat&Work passagiersbank								
YD01	Keyless entry & Go (openen en starten zonder sleutel) , incl. 2e sleutel met afstandsbediening								
GMBD	7" Full Digital Cockpit (volledig digitaal instrumentencluster)								
E301	Draadloze telefoonoplader								
FO01	Stoelafwerkingskappen								
GF01	Opbergruimte onder bestuurdersstoel								
PAKKET PREMIUM									
BUFX	Luxe stoelbekleding met dubbele zilverkleurige stiknaad "Mid Crepe Zwart"	BUFX		Interieur BUFX	€ 400	€ 484	O	O	O
GF01	Opbergruimte onder bestuurdersstoel								
FO01	Stoelafwerkingskappen								
PAKKET SECURITY									
WC05	Antidiefstalblokking deuren en perimetrisch alarm cabine *Let op geen SCM klasse beschikbaar	WC05			€ 400	€ 484	O	O	O
PAKKET TECHNO 7"									
	U-Connect 7" touchscreen met DAB tuner, USB/Bluetooth aansluiting, Draadloos AndroidAuto en Apple Carplay en stuurwielbediening	ZJC8	AT22, J7BO, J7BP, QK07, ZJB5		€ 450	€ 545	O	O	O
PAKKET TECHNO 10"NAV									
ZJB5	U-Connect 10" touchscreen met DAB tuner incl. Navigatie door TOM TOM, USB/Bluetooth aansluiting, Draadloos AndroidAuto en Apple Carplay en stuurwielbediening, Connected Services	ZJB5	J7BO, J7BP, RE07, ZJC8		€ 1.300	€ 1.573	O	O	O
RE07	Automatische airconditioning (monozone)								
ZJB5	USB oplader met USB-A en USB-C aansluiting								

PAKKETTEN CHASSIS (DUBBELE) CABINE / PLATFORM CABINE / OPEN LAADBAK / KIPPER



		BESTEL CODE	NIET IN COMBINATIE MET	VERPLICHT MET	PRIJS excl. BTW	PRIJS incl. BTW	LICHT	ZWAAR N1	ZWAAR N2
KIT EASY DRIVING									
RG35	Adaptieve Cruise Control > 30 km/u en snelheidsbegrenzer	RG35	J7BO, J7BP		€ 650	€ 787	O	O	O
PR03	Mistlampen voor met bochtenverlichting								
PAKKET WINTER									
XY01	Standkachel Webasto 5kW (voor cabine): programmeerbaar (zonder afstandsbediening)	KG12	J6LR, J6LT, J7BP	Interieur BUFX	€ 1.300	€ 1.573	O	O	O
NA03	Verwarmde bestuurdersstoel								
LW02	Verwarmde voorruit								
NS01	Verwarmd carterventilatiesysteem								
FH05	Elektrische parkeerrem dmv schakelaar op dashboard of automatisch								
FO01	Stoelafwerkingskappen								
PAKKET HANDSFREE & SOCKET									
YD01	Keyless entry & Go (openen en starten zonder sleutel) , incl. 2e sleutel met afstandsbediening	J6LR	ES02, I401, J7BP, JA17, KG12, ME00, NA03, NF04, NR01, RH16		€ 550	€ 666	O	O	O
FH05	Elektrische parkeerrem dmv schakelaar op dashboard of automatisch								
ES11	230V aansluiting in cabine (max 150 Watt)								
PAKKET HANDSFREE & CENTRAL GLOVEBOX									
YD01	Keyless entry & Go (openen en starten zonder sleutel) , incl. 2e sleutel met afstandsbediening	J6LT	ES02, ES11, I401, J7BP, JA17, KG12, NA03, NF04, NR01, RH16		€ 500	€ 605	O	O	O
FH05	Elektrische parkeerrem dmv schakelaar op dashboard of automatisch								
ME00	Centraal geplaatst gesloten opbergvak								

OPTIES CHASSIS (DUBBELE) CABINE / PLATFORM CABINE / OPEN LAADBAK / KIPPER



	BESTEL-CODE	NIET IN COMBINATIE MET	VERPLICHT MET	PRIJS excl. BTW	PRIJS incl. BTW	LICHT	ZWAAR N1	ZWAAR N2
BESTUURDERSONDERSTEUNING & VEILIGHEID								
Achteruitrijcamera met dynamische gridlijnen (montage op achterbalk bij chassisversies)	QK13	QK07		250,-	303,-	O	O	O
Achteruitrijcamera met dynamische gridlijnen, montage bovenop ombouw Incl. U-Connect 7" touchscreen met DAB tuner, USB/Bluetooth aansluiting, Draadloos AndroidAuto en Apple Carplay en stuurwielbediening	QK07	J7BO, QK13, ZJC8		700,-	847,-	O	O	-
Regen- en lichtsensoren en grootlichtassistent	NB08	J7BO, J7BP		200,-	242,-	O	O	O
Zij- en gordijnairbags Incl. Passagiersstoel Incl. Elektrische parkeerrem	NF04	J6LR, J6LT, JO01, RH16, TJFX	Interieur BUFX	600,-	726,-	O	O	O
INTERIEUR & KLIMAATBEHEERSING								
Kunstlederen bekleding (zijwagen van kunstleer en middelste deel van stof)	TJFZ	J6LR, J6LT, KG12, NF04, WM08		100,-	121,-	O	O	O
Passagiersstoel in hoogte verstelbaar met armsteun en lendensteun *Standaard indien optie NF04 wordt besteld	WM08	NF04, TJFZ		230,-	278,-	O	O	O
Mechanisch geveerde bestuurdersstoel Incl. elektrische parkeerrem	RH16	FH05, GF01, J6LR, J6LT, J7BP, NA03, NF04, WM08	Interieur BUFX	600,-	726,-	O	O	O
Verwarmde bestuurdersstoel Incl. elektrische parkeerrem	NA03	FH05, J6LR, J6LT, KG12, RH16	Interieur BUFX	500,-	605,-	O	O	O
Verwarmde voorruit	LW02	AT22, KG12		600,-	726,-	O	O	O
Opbergruimte onder bestuurdersstoel	GF01			50,-	61,-	O	O	O
Elektrische parkeerrem	FH05			300,-	363,-	O	O	S
Automatische airconditioning (monozone)	RE07			400,-	484,-	O	O	S
Standkachel Webasto 5kW (voor cabine): programmeerbaar (zonder afstandsbediening)	XY01			850,-	1.029,-	O	O	S
Draadloze telefoonoplader Incl. automatisch geregelde airconditioning	E301			550,-	666,-	O	O	S
7" Full Digital Cockpit (volledig digitaal instrumentencluster)	GMBD			300,-	363,-	O	O	S
230V aansluiting in cabine (max 150 Watt)	ES11			150,-	182,-	O	O	S
Centraal geplaatst gesloten opbergvak	ME00			100,-	121,-	O	O	S
Chromen omlijsting ventilatie uitstroomopeningen	KL11			80,-	97,-	O	O	S
Met soft-touch kunstleer bekleed stuurwiel en versnellingspookknop	VH04			250,-	303,-	O	O	O
Opbergruimte cabine boven voorruit (standaard op 4.25t versies)	JO01	Niet op chassis dubbele cabine, NF04		100,-	121,-	O	O	S
Voorbereiding extra verwarmingsunit/airco laadruimte (t.b.v. specifieke ombouw) *Alleen mogelijk op chassis cabine en plancher cabine	NR01	PX09	Interieur BUFX of TJFZ	450,-	545,-	O	O	O
INFOTAINMENT								
Antenne in de rechter buitenspiegel Incl. U-Connect 7" touchscreen met DAB tuner, USB/Bluetooth aansluiting, Draadloos AndroidAuto en Apple Carplay en stuurwielbediening	AT22	J7BO, LW02, ZJC8		600,-	726,-	O	O	O
ZICHT & EXTERIEUR								
Elektrisch inklapbare buitenspiegels	HU02	RX05		200,-	242,-	O	O	O
Full LED koplampen	LA05			700,-	847,-	O	O	O
Mistlampen voor met bochtenverlichting	PRO3	J7BO, J7BP		150,-	182,-	O	O	O
In kleur gespoten voorbumper met zwarte skidplate en mistlampen met bochtenverlichting	UXAC	J7BO, J7BP, Niet op 4.25t		450,-	545,-	O	O	-
Zwart kunststof wielkastomlijsting	XX01	UXAC		110,-	133,-	-	O	S

OPTIES CHASSIS (DUBBELE) CABINE / PLATFORM CABINE / OPEN LAADBAK / KIPPER



	BESTEL-CODE	NIET IN COMBINATIE MET	VERPLICHT MET	PRIJS excl. BTW	PRIJS incl. BTW	LICHT	ZWAAR N1	ZWAAR N2
BANDEN & WIELEN								
Volwaardig reservewiel	RS03			200,-	242,-	O	O	O
16" 10-spaaks lichtmetalen velgen zwart met gepolijste randen	ZIAX	ZIAV	Alleen op 3.5t Licht met 140pk M/T	700,-	847,-	O	O	-
16" 5-spaaks lichtmetalen velgen zwart met gepolijste randen	ZIBB	ZIAV	Alleen op Licht 3.5t A/T en Zwaar 3.5t (alle motoren)	600,-	726,-	O	O	-
Volledige wioldoppen 15" (voor Licht met handbak)	ZIAT	ZIAX		50,-	61,-	O	-	-
Volledige wioldoppen 16" (voor Licht met automaat en voor Zwaar)	ZIAV	ZBB	Zwaar versies	50,-	61,-	-	O	O
Grotere bandenmaat 225/75 R16	MI00/30			250,-	303,-	-	O	O
OMBOUW & DIVERSEN								
Vaste trekhaak (flenskogel)	AQ03	AQ05, AQ11		700,-	847,-	O	O	O
Vorbereiding trekhaak (regelunit en bekabeling met 13-polige stekker)	AQ11	AQ03, AQ05		400,-	484,-	O	O	O
Extra brede buitenspiegels (2350 mm)	RX05	HU02		100,-	121,-	O	O	O
*Niet mogelijk i.c.m. elektrisch inklapbare buitenspiegels								
Balk achterzijde zonder verlichting + bak reservewiel	SY03	SY05		100,-	121,-	O	O	O
Achterlichten los geleverd	SY05	SY03		100,-	121,-	O	O	O
Toolbox voor 3-weg Kipper L3	SP28			1.200,-	1.452,-	O	O	O
Verlengde kabelboom achter t.b.v. opbouw	KY06			50,-	61,-	O	O	O
*Niet leverbaar op open laadbak versies								
Tweede sleutel met afstandsbediening	JA17	J7BP, YD01		60,-	73,-	O	O	O
Verzwaarde vering met dubbele bladveren achter	SE08	L2, SE16		150,-	182,-	O	O	-
Extra verzwaarde vering achter voor zware opbouw met anti-roll bar	SE16	SE08, Open Laadbak		300,-	363,-	O	O	O
Carterbeschermingsplaat	FX01			150,-	182,-	O	O	O
Grip Control incl. Hill Descent Control incl. All Season (3PMSF) banden 225/75 R16C (MI32) Let op: 8 tot 10 gr extra CO2 uitstoot en dus hogere BPM (nog niet hier in optieprijs inbegrepen)	UF04	3.0t en 3.3t versies		950,-	1.150,-	O	O	O
Snelheidsbegrenzer 90km/u, let op: circa 30 gram reductie CO2 uitstoot (standaard op 4.25t versies)	SB13			,-	,-	O	O	S
Snelheidsbegrenzer 100km/u, let op: circa 20 gram reductie CO2 uitstoot	SB14			,-	,-	O	O	-
Snelheidsbegrenzer 110km/u, let op: circa 10 gram reductie CO2 uitstoot	SB18			,-	,-	O	O	-
Slimme digitale tachograaf (voldoet aan SMT2 / G2V2) Incl. opbergruimte boven voorruit	HC09			750,-	908,-	O	O	S
ONDERHOUDSCONTRACTEN								
Service Care Plus - Onderhoudscontract - 4 jaar / 100.000 km	23L2D			930,-	1.125,-	O	O	O
Service Care Plus - Onderhoudscontract - 8 jaar / 200.000 km	23L2D			2.291,-	2.772,-	O	O	O
Andere looptijden en combinaties van beide mogelijk, informeer bij uw verkooppunt								

CARROSSERIEKLEUREN



BASIS LAK (PASTEL)



WIT
POPR
€ 0 (0)



DONKERGRIJS (Thunder grey)
P02B
€ 400 (484)



LICHTGRIJS (Expedition grey)
P04K
€ 400 (484)

METALLIC LAK



ZWART
M0E9
€ 600 (726)



LICHTGRIJS (Artense grey)
M0F4
€ 600 (726)



STAALGRIJS (Ferro Grey)
M0ZW
€ 600 (726)

SPECIALE KLEUREN



E0HS **Deep Orange RAL 2011**
E0JH **Red RAL 3000**
E0GC **Ultra marine Blue RAL 5002**
E01X **Tiziano Red**
E03M **Storm Blue metallic**
E04P **Imperial Blue**

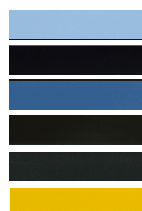

E05X **Mundo Azure Blue**
E0CL **Suggestivo Blue**
E0QD **Police Azure RAL 5023**
E0EV **Brun UPS / UPS Brown**
E0VZ **Dark Grey RAL 7021**
E0AS **Yellow Post (DHL) RAL 1032**



E0DC **Post Yellow**
E0AL **Sulphur Yellow RAL 1016**
E0W8 **Orange Batik metallic**
E06Q **Muschio Green RAL 6005**
E0QT **Green RAL 6018**
E0ZR **Aluminium Grey metallic**

BEKLEDING

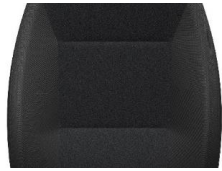

CREPE ZWART
BTFX
STANDAARD

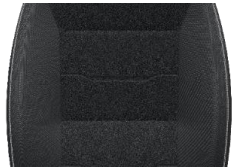

**LUXE MID CREPE ZWART MET DUBBELE
ZILVERKLEURIGE STIKNAAD**
BUFX
€ 400 (484)



VINYL / KUNSTLEDER
TJFZ
€ 100 (121)

VELGEN



15-INCH VELGEN
ZIAU
STANDAARD



16-INCH VELGEN
ZIAS
STANDAARD op HEAVY



**16-INCH 10-SPAAKS
LICHTMETALEN VELGEN**
ZIAX
€ 1000 (1.210)



15-INCH WIELDOPPEN
ZIAT
€ 100 (121)



16-INCH WIELDOPPEN
ZIAV
€ 100 (121)



**16-INCH 5-SPAAKS
LICHTMETALEN VELGEN**
ZIBB
€ 700 (847)

DASHBOARD CLUSTER Standaard

DIGITAAL DASHBOARD CLUSTER Optioneel

UCONNECT 5" RADIO Standard

7" RADIO alleen i.c.m. Pakket Techno 7" & Pakket CONTROL

UCONNECT 10" RADIO alleen i.c.m. Pakket Techno 10"NAV & Pakket TECH



- Centraal geplaatst 3,5" digitale zwart-wit display
- Twee grote en duidelijke toerentellers en snelheidsmeter
- 9-LED digitale displays voor tankniveau en watertemperatuur
- Aanpasbare voertuigconfiguratie en informatiefuncties
- Witte achtergrondverlichting

- 7" TFT-kleurendisplay centraal geplaatst
- Digitale toerenteller (links)
- Digitale brandstofmeter (rechts)
- Aanpasbare voertuigconfiguratie en informatiefuncties
- Weergave van 3D-kaarten en route-informatie met 10" Uconnect™ radionavigatiesysteem
- Informatie en waarschuwingen van bestuurdersassistentiesysteem (ADAS)
- Witte achtergrondverlichting

- 5" TFT-kleurenscherm (400x240)
- Stuurwielbediening mogelijk
- 500 MB RAM
- QNX 6.6 besturingssysteem
- Bluetooth
 - HFP – 1 telefoon
 - A2DP – audiostreaming
- SIRI/Google Assistent via BT-smartphone
- AM/FM/DAB+-radio
- DAB+ met diavoorstelling
- Ondersteuning voor digitale achteruitrijcamera
- USB 2.0 (data + opladen)

- 7"-touchscreen
- Stuurwielbediening mogelijk
- Bluetooth
 - HFP – 1 telefoon
 - A2DP – audiostreaming
- SIRI/Google Assistent via BT-smartphone
- AM/FM/DAB+-radio
- Apple CarPlay/Android Auto (draadloos)
- Ondersteuning voor digitale achteruitrijcamera
- USB (data + opladen)

- 10,1" touchscreen (1920x1200)
- Stuurwielbediening
- 15M pixels (resolutie)
- 6 GB RAM (gelijktijdige functies)
- Android-besturingssysteem
- Over-the-Air updates (met TBM)
- Bluetooth
- Ingebouwd stembesturing
- AM/FM/DAB+-radio
- DAB+ met diavoorstelling
- Apple CarPlay/Android Auto (draadloos)
- Ingebouwd navigatiesysteem
 - 3D-kaartvisualisatie
 - Selecteerbare voertuigafmetingen
 - Kaartupdate OTA (met TBM)
 - Navigatiekaart naar het cluster
 - Ondersteuning voor digitale achteruitrijcamera
- USB 2.0 (extern)

H1

H2

H3

L4

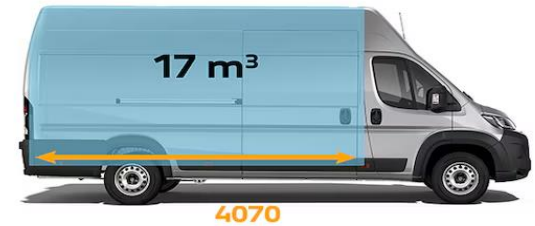

L3



L2

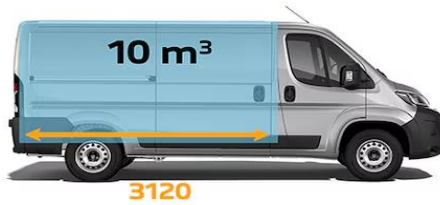

TECHNISCHE SPECIFICATIES



	120 MultiJet	140 MultiJet	180 MultiJet, Power
Motor			
Aantal cilinders en opstelling	4, in lijn	4, in lijn	4, in lijn
Cilinderinhoud (cm3) (boring x slag)	2184 (83,8 x 99)	2184 (83,8 x 99)	2184 (83,8 x 99)
Compressieverhouding	15.5:1	15.5:1	15.5:1
Max. vermogen: kW (PK) t/min	88 (120) / 3500	103 (140) / 3500	132 (180) / 3500
Max. koppel: Nm (kgm) t/min	320 / 1400-2500	350 / 1400-2500 (handgeschakeld)	380 / 1500-3000 (handgeschakeld)
Emmissienorm	Euro 6E-Bis	380 / 1400-2250 (automaat)	450 / 1500-1750 (automaat)
Timingstelsel (distributie)	Dubbele bovenliggende nokkens (getande riem)	Euro 6E-Bis / Euro VI-E	Euro 6E-Bis / Euro VI-E
Inspuiting	Dubbele bovenliggende nokkens (getande riem)	Dubbele bovenliggende nokkens (getande riem)	Dubbele bovenliggende nokkens (getande riem)
Onsteking	Elektronisch geregelde Common Rail Multijet 3 directe inspuiting met variabel geometrische turbocompressor en intercooler	Elektronisch geregelde Common Rail Multijet 3 directe inspuiting met variabel geometrische turbocompressor en intercooler	Elektronisch geregelde Common Rail Multijet 3 directe inspuiting met variabel geometrische turbocompressor en intercooler
Transmissie			
Aangedreven wielen	Voor	Voor	Voor
Koppeling	Droge enkele plaat met hydraulisch ontgrendelmechanisme	Droge enkele plaat met hydraulisch ontgrendelmechanisme	Koppelvormer
Versnellingsbak en aantal versnellingen	Handgeschakeld 6+R	Handgeschakeld 6+R	Automaat, 8 + R met handmatige op en terugschakel mogelijkheid en 3 rijmodi (normal / eco / power)
Overbrengingsverhoudingen	Handgeschakeld	Handgeschakeld	Automaat
Reductieverhoudingen 1 ^{ste}	1:4,250	1:4,250	1:4,250
2 ^{de}	1:3,070	1:3,070	1:3,070
3 ^{de}	1:1,361	1:1,361	1:1,361
4 ^{de}	1:0,887	1:0,887	1:0,887
5 ^{de}	1:0,698	1:0,698	1:0,698
6 ^{de}	1:0,566	1:0,566	1:0,566
7 ^{de}	-	1:0,792	1:0,792
8 ^{de}	-	1:0,661	1:0,661
R	1:4,000	1:4,000	1:4,000
Eindoverbrenging	1:4.222 op Gesloten Bestel (met ramen Euro 6E-Bis 1:4.867 op Chassis (Dubbele) Cabine (Open Laadbak) Euro6E-Bis	1:4.222 op N1 versies Euro 6E-Bis (1:4.867 op N1 versies Euro VI-E)	1:4.058 op Euro 6E-Bis 1:4.321 op Euro VI-E
Besturing			
Type	elektrische tandheugelstuurbekrachtiging, met stuurspanning en energieverbruik aanpassing aan voertuigsnelheid		
Draaicirkel (stoep tot stoep)	Korte wielbasis (L1) 11.1 m – Middel wielbasis (L2) 12.5 m – Middel-lange wielbasis (L2.5) 13.6 m – Lange wielbasis (L3, L4) 14.3 m – Extra lange wielbasis (L5) 15,3 m		
Remsysteem - D (remschijf)			
Type	Dubbel H-I-circuit; schijfremmen vóór en achter. ABS en elektronische remkrachtverdelers (EBD)		
Voor: Ø mm	30t-33t-35t: 280x28 Zelf ventilerend	30t-33t-35t: 280x28 Zelf ventilerend	35t: 280x28 Zelf ventilerend
Achter: Ø mm	30t-33t-35t: 280x16	Zwaar 35t-42,5t: 300x32 Zelf ventilerend 30t-33t-35t: Zwaar 35t: 280x16	Zwaar 35t-42,5t: 300x32 Zelf ventilerend 33t-35t: Zwaar 35t: 280x16
Rem servo: Ø	30t-33t-35t: 11"	Zwaar 42,5t: 300x22 30t-33t-35t: Zwaar 35t: 11"	Zwaar 42,5t: 300x22 33t-35t: Zwaar 35t: 11"
Wielophanging			
Standaard configuratie voor	onafhankelijk, MacPherson type met draagarmen, schroefveren, telescopische schokdempers en stabilisatorstang		
Standaard configuratie achter	starre buisvormige as met parabolische longitudinale bladveren, telescopische schokdempers en flexibele zijbuffers		
Maximaal toegestaan gewicht op de vooras (kg)	30t: 1660kg - 33 t: 1800kg – 35t: 1880kg	33 t: 1800kg – 35t: 1880kg Zwaar 35t-42,5t: 2100 kg	35t: 1880kg Zwaar 35t-42,5t: 2100 kg
Maximaal toegestaan gewicht op de achteras (kg)	30t: 1650kg – 33t: 1900kg - 35t: 2000kg	33t: 1900kg - 35t: 2000kg Zwaar 35t-42,5t: 2400 kg	35t: 2000kg Zwaar 35t-42,5t: 2400 kg
Wielen			
Banden	Handgeschakeld: 28t-30t-33t-35t 215/70 R 15 C (215/75 R 16 C optioneel, 225/70 R 15 C all season optioneel) – Zwaar 35t 215/75 R 16 C - Zwaar 42,5t 225/75 R 16 C (225/75 R 16 C all season optioneel) Automaat: 30t 215/70 R 15 C (225/70 R 15 C all season optioneel) – 33t-35t: Zwaar 35t 215/75 R 16 C Zwaar 42,5t 225/75 R 16 C (225/75 R 16 C all season optioneel)		
Electrisch systeem (12V)			
Accu capaciteit (Ah)	95 Ah (L5) standaard op Gesloten Bestel 105 Ah (L6) standaard op Chassis enkele en dubbele cabine, Bestel met ramen - optioneel op Gesloten Bestel		
Dynamo (A)	180 A (LIN) high efficiency standaard op Gesloten Bestel		
Stop & Start Systeem met ECO functie	220 A (LIN) high efficiency standaard op Chassis enkele en dubbele cabine, Bestel met ramen - optioneel op Gesloten Bestel Standaard		
Gewichten - volumes			
Max. trekgewicht geremd (kg)	30t-33t-35t: 2.500 kg	33t-35t: 2.500 kg 35t Zwaar: 3.000 kg 41 - 42,5t Zwaar: 2.250 kg	35t: 2.500 kg 35t Zwaar: 3.000 kg 41 - 42,5t Zwaar: 2.250 kg
Inhoud brandstoftank (liter)	90 op gehele range		
Inhoud AdBlue-tank (liter)	19		

ALGEMENE OPMERKINGEN EN CO2 INFORMATIE

Alle gegevens (bijv. leeggewicht, laadvermogen, brandstofverbruik, CO2-uitstoot etc.) hebben betrekking op de standaarduitvoering zonder opties. Laadvermogengegevens hebben betrekking op leeggewicht zonder bestuurder. Voertuigen met typegoedkeuring in categorie N2 hebben een maximumsnelheid van 90 km/u.

De CO2-emissie- en brandstofverbruikswaarden worden bepaald op basis van officiële tests, in overeenstemming met de bepalingen van de EU-verordeningen die van kracht zijn op het moment van homologatie. In het bijzonder worden de aangegeven waarden berekend op basis van de WLTP-testprocedure.

De CO2- en brandstofverbruikswaarden worden hierbij aangegeven om de vergelijking van voertuiggegevens mogelijk te maken. De homologatiewaarden van CO2 en brandstofverbruik weerspiegelen mogelijk niet de werkelijke waarden van CO2 en brandstofverbruik, die afhankelijk zijn van veel factoren die bijvoorbeeld, maar niet beperkt tot, de rijstijl, de route, de weers- en wegomstandigheden, de staat, het gebruik en de uitrusting van het voertuig betreffen.

De aangegeven waarde van CO2 en brandstofverbruik verwijst naar de versies van het voertuig met de hoogste en de laagste waarden. Die waarden kunnen veranderen met de daaropvolgende configuratie, afhankelijk van de geselecteerde uitrusting en/of de grootte van de geselecteerde banden.

De aangegeven waarden van CO2 en brandstofverbruik zijn niet definitief en kunnen evolueren als gevolg van wijzigingen in de productiecycli; meer actuele waarden zijn beschikbaar bij de geselecteerde officiële dealer van het Stellantis-netwerk.

In ieder geval worden de officiële waarden van CO2 en brandstofverbruik van het door de klant gekochte voertuig verstrekt met de documenten die bij het voertuig worden geleverd.

In gevallen waarin de waarden van CO2 en brandstofverbruik relevant zijn voor de berekening van belastingen en heffingen met betrekking tot het voertuig, moet worden verwezen naar de toepasselijke wetten in elk land.

TECHNISCHE SPECIFICATIES GESLOTEN BESTEL L2



Afmetingen mm	Standaard (H1)	Hoog (H2)
Wielbasis	3450	3450
Maximale lengte	5413	5413
Maximale breedte (exclusief spiegels)	2050	2050
Spoorbreedte voor	1810	1810
Spoorbreedte achter	1790	1790
H Maximale hoogte (niet beladen)	2254	2524 / 2539 (Zwaar)
Overhang voor	948	948
Overhang achter	1015	1015
Achterdeuren		
Breedte	1562	1562
Hoogte	1520	1790
Zijdeur		
Breedte	1250	1250
Hoogte	1485	1755
Laadruimte		
Maximale lengte	3120	3120
Maximale breedte	1870	1870
Breedte tussen wielkasten	1422	1422
Maximale hoogte	1662	1932
M Laaddrempel hoogte (niet beladen)	535	535 / 550 (Zwaar)



2690

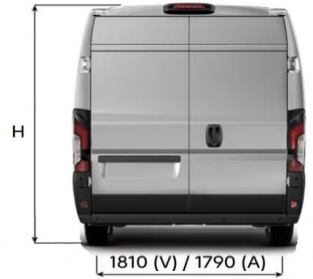
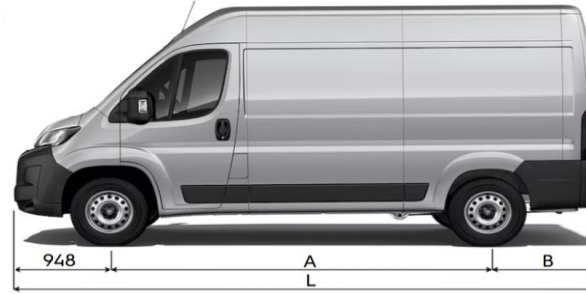

VOLUME 10 m ³	Bestel 3000 kg L2H1	Bestel 3300 kg L2H1		Bestel 3500 kg L2H1
Motor Multijet3 (pk)	120	120	140	140
Model versie (MT)	2PXE3DHOGKB0A0	2PXE3EHOGKB0A0	2PXE3EHOKKB0A0	2PXE3FHOKKB0A0
GVW (kg)	3000	3300	3300	3500
Leeggewicht (kg)	2050	2050	2050	2050
Bruto laadvermogen (kg)	950	1250	1250	1450
WLTP verbruik gem. (l/100 km)	7,3 - 8,0	7,4 - 8,1	7,3 - 7,9	7,3 - 7,9
WLTP CO ₂ uitstoot (g/km)	193 - 209	196 - 212	191 - 207	193 - 209
Model versie (AT8)				2PXE3FHOK1B0A0
GVW (kg)				3500
Leeggewicht (kg)				2160
Bruto laadvermogen (kg)				1340
WLTP verbruik gem. (l/100 km)				8 - 8,5
WLTP CO ₂ uitstoot (g/km)				211 - 223

VOLUME 11.5 m ³	Bestel 3000 kg L2H2	Bestel 3300 kg L2H2			Bestel 3500 kg L2H2		Bestel 3500 kg Zwaar L2H2	
Motor Multijet3 (pk)	120	120	140	140	180	140	180	
Model versie (MT)	2PXE3IHOGKB0A0	2PXE3JHOGKB0A0	2PXE3JHOKKB0A0	2PXE3KHOKKB0A0	2PXE3KHORKB0A0	2PXE3LHOKKB0A0	2PXE3LHORKB0A0	
GVW (kg)	3000	3300	3300	3500	3500	3500	3500	
Leeggewicht (kg)	2075	2075	2075	2075	2080	2115	2120	
Bruto laadvermogen (kg)	925	1225	1225	1425	1420	1385	1380	
WLTP verbruik gem. (l/100 km)	7,8 - 8,1	7,9 - 8,1	7,7 - 8,3	7,7 - 8,4	7,9 - 8,5	7,8 - 8,3	8,0 - 8,4	
WLTP CO ₂ uitstoot (g/km)	204 - 212	207 - 213	202 - 218	204 - 220	207 - 224	206 - 218	209 - 221	
Model versie (AT8)				2PXE3KHOK1B0A0	2PXE3KHOR1B0A0		2PXE3LHOR1B0A0	
GVW (kg)				3500	3500		3500	
Leeggewicht (kg)				2135	2135		2135	
Bruto laadvermogen (kg)				1365	1365		1365	
WLTP verbruik gem. (l/100 km)				8,5 - 9,0	8,5 - 9,0		8,8 - 9,3	
WLTP CO ₂ uitstoot (g/km)				223 - 235	223 - 235		231 - 244	

TECHNISCHE SPECIFICATIES GESLOTEN BESTEL L3



Afmetingen mm	Standaard (H2)	Hoog (H3)
Wielbasis	4035	4035
Maximale lengte	5998	5998
Maximale breedte (exclusief spiegels)	2050	2050
Spoorbreedte voor	1810	1810
Spoorbreedte achter	1790	1790
H Maximale hoogte (niet beladen)	2524 / 2534 (Zwaar)	2764 / 2774 (Zwaar)
Overhang voor	948	948
Overhang achter	1015	1015
Achterdeuren		
Breedte	1562	1562
Hoogte	1790	2030
Zijdeur		
Breedte	1250	1250
Hoogte	1755	1755
Laadruimte		
Maximale lengte	3705	3705
Maximale breedte	1870	1870
Breedte tussen wielkasten	1422	1422
Maximale hoogte	1932	2172
M Laaddrempel hoogte (niet beladen)	535 / 550 Zwaar	535 / 550 Zwaar

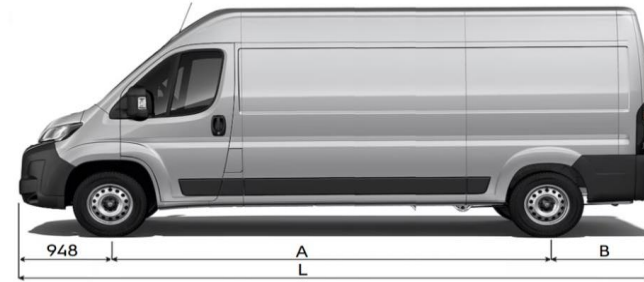

VOLUME 13 m ³	Bestel L3H2 3300 kg		Bestel L3H2 3500 kg		Bestel L3H2 3500 kg Zwaar		Bestel L3H2 4250 kg Zwaar	
Motor Multijet3 (pk)	120	140	140	180	140	180	140	180
Model versie (MT)	2PXE5JHOGKB0A0	2PXE5JHOKKB0A0	2PXE5KHOKKB0A0	2PXE5KHORKB0A0	2PXE5LHOKKB0A0	2PXE5LHORKB0A0	2PXE5MHOKKB0A0	
GVW (kg)	3300	3300	3500	3500	3500	3500	4250	
Leeggewicht (kg)	2125	2125	2125	2130	2165	2170	2205	
Bruto laadvermogen (kg)	1175	1175	1375	1370	1335	1330	2045	
WLTP verbruik gem. (l/100 km)	7,9 - 8,5	7,7 - 8,4	7,8 - 8,4	7,9 - 8,6	7,9 - 8,3	8,0 - 8,5	7,8 - 8,2	
WLTP CO ₂ uitstoot (g/km)	208 - 223	203 - 219	205 - 221	208 - 225	207 - 219	210 - 223	204 - 216	
Model versie (AT8)			2PXE5KHOK1B0A0	2PXE5KHOR1B0A0	2PXE5LHOK1B0A0	2PXE5LHOR1B0A0		2PXE5MHOR1B0A0
GVW (kg)			3500	3500	3500	3500		4250
Leeggewicht (kg)			2185	2185	2185	2185		2225
Bruto laadvermogen (kg)			1315	1315	1315	1315		2025
WLTP verbruik gem. (l/100 km)			8,5 - 9,0	8,5 - 9,0	8,8 - 9,3	8,8 - 9,3		8,2 - 8,7
WLTP CO ₂ uitstoot (g/km)			224 - 237	224 - 237	232 - 245	232 - 245		215 - 227

VOLUME 15 m ³	Bestel L3H3 3500 kg	Bestel L3H3 3500 kg Zwaar	
Motor Multijet3 (pk)	140	140	180
Model versie (MT)	2PXE5NHOKKB0A0	2PXE5OHOKKB0A0	
GVW (kg)	3500	3500	
Leeggewicht (kg)	2125	2125	
Bruto laadvermogen (kg)	1375	1375	
WLTP verbruik gem. (l/100 km)	8,2 - 8,8	8,2 - 8,6	
WLTP CO ₂ uitstoot (g/km)	214 - 231	215 - 225	
Model versie (AT8)	2PXE5NHOK1B0A0	2PXE5OHOR1B0A0	
GVW (kg)	3500	3500	
Leeggewicht (kg)	2210	2210	
Bruto laadvermogen (kg)	1290	1290	
WLTP verbruik gem. (l/100 km)	8,9 - 9,4	9,2 - 9,7	
WLTP CO ₂ uitstoot (g/km)	234 - 247	243 - 256	

TECHNISCHE SPECIFICATIES GESLOTEN BESTEL L4



Afmetingen mm	Standaard (H2)	Hoog (H3)
Wielbasis	4035	4035
Maximale lengte	6363	6363
Maximale breedte (exclusief spiegels)	2050	2050
Spoorbreedte voor	1810	1810
Spoorbreedte achter	1790	1790
H Maximale hoogte (niet beladen)	2534	2774 / 2779 Zwaar
Overhang voor	948	948
Overhang achter	1380	1380
Achterdeuren		
Breedte	1562	1562
Hoogte	1790	2030
Zijdeur		
Breedte	1250	1250
Hoogte	1755	1755
Laadruimte		
Maximale lengte	4070	4070
Maximale breedte	1870	1870
Breedte tussen wielkasten	1422	1422
Maximale hoogte	1932	2172
M Laaddrempel hoogte (niet beladen)	550	550

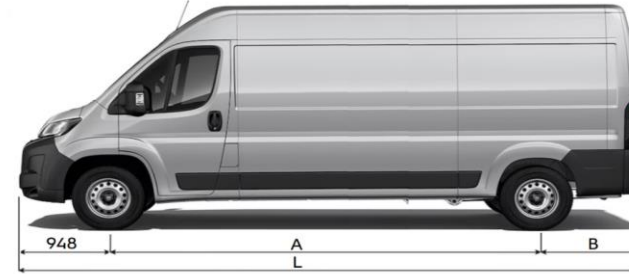

VOLUME 15 m ³	Bestel L4H2 3500 kg Zwaar		Bestel L4H2 4250 kg Zwaar	
Motor Multijet3 (pk)	140	180	140	180
Model versie (MT)	2PXE7LHOKKB0A0	2PXE7LHORKB0A0	2PXE7MHOKKB0A0	
GVW (kg)	3500	3500	4250	
Leeggewicht (kg)	2210	2215	2250	
Bruto laadvermogen (kg)	1290	1285	2000	
WLTP verbruik gem. (l/100 km)	7,9 - 8,4	8,0 - 8,5	7,8 - 8,3	
WLTP CO ₂ uitstoot (g/km)	208 - 220	211 - 224	205 - 217	
Model versie (AT8)		2PXE7LHOR1B0A0		2PXE7MHOR1B0A0
GVW (kg)		3500		4250
Leeggewicht (kg)		2230		2270
Bruto laadvermogen (kg)		1270		1980
WLTP verbruik gem. (l/100 km)		8,9 - 9,4		8,2 - 8,7
WLTP CO ₂ uitstoot (g/km)		234 - 246		216 - 228

VOLUME 17 m ³	Bestel L4H2 3500 kg Zwaar		Bestel L4H2 4250 kg Zwaar	
Motor Multijet3 (pk)	140	180		180
Model versie (MT)	2PXE7OHOKKB0A0	2PXE7OHORKB0A0		2PXE7PHORKB0A0
GVW (kg)	3500	3500		4250
Leeggewicht (kg)	2240	2245		2285
Bruto laadvermogen (kg)	1260	1255		1965
WLTP verbruik gem. (l/100 km)	8,3 - 8,7	8,4 - 8,9		8,1 - 8,6
WLTP CO ₂ uitstoot (g/km)	218 - 230	222 - 234		214 - 226
Model versie (AT8)		2PXE7OHOR1B0A0		2PXE7PHOR1B0A0
GVW (kg)		3500		4250
Leeggewicht (kg)		2260		2300
Bruto laadvermogen (kg)		1240		1950
WLTP verbruik gem. (l/100 km)		9,3 - 9,8		8,5 - 9,0
WLTP CO ₂ uitstoot (g/km)		244 - 257		225 - 237

TECHNISCHE SPECIFICATIES CHASSIS CABINE L2 / L2,5



Afmetingen mm	3500		3500 Zwaar		4250 Zwaar
	L2	L2,5	L2	L2,5	L2
A Wielbasis	3450	3800	3450	3800	3450
L Maximale lengte	5358	5708	5358	5708	5358
Maximale breedte (exclusief spiegels)	2050	2050	2050	2050	2050
Spoorbreedte voor	1810	1810	1810	1810	1810
Spoorbreedte achter	1790	1790	1790	1790	1790
H Maximale hoogte (niet beladen)	2254	2254	2254	2254	2254
Overhang voor	948	948	948	948	948
R Overhang achter	960	960	960	960	960
M Laaddrempel hoogte (niet beladen)	650	650	650	650	650
X Maximale overhang achter incl opbouw	2070	2280	2070	2280	2070
CA Afstand achteras tot achterzijde cabine	2060	2410	2060	2410	2060
S Max. chassis breedte met opbouw	2350	2350	2350	2350	2350
Z Maximale lengte met opbouw	6468	7028	6468	7028	6468
Max. toegelaten gewicht op vooras (kg)	1850		2100		2100
Max. toegelaten gewicht op achteras (kg)	2000		2400		2400

Wielbasis 3450 mm	3500		3500 Zwaar		4250 Zwaar
Motor Multijet3 (pk)	120	140	140	180	180
Model versie (MT)	2PXE4FHOGKB0A0	2PXE4FHOKKB0A0	2PXE4GHOKKB0A0	2PXE4GHORKB0A0	
GVW (kg)	3500	3500	3500	3500	
Leeggewicht (kg)	1765	1765	1805	1810	
Model versie (ATB)		2PXE4FHOK1B0A0		2PXE4GHOR1B0A0	2PXE4HHOR1B0A0
GVW (kg)		3500		3500	4250
Leeggewicht (kg)		1825		1825	1825

Wielbasis 3800 mm	3500		3500 Zwaar	
Motor Multijet3 (pk)	120	140	140	180
Model versie (MT)	2PXE9FHOGKB0A0	2PXE9FHOKKB0A0	2PXE9GHOKKB0A0	2PXE9GHORKB0A0
GVW (kg)	3500	3500	3500	3500
Leeggewicht (kg)	1775	1775	1815	1820
Model versie (ATB)		2PXE9FHOK1B0A0		2PXE9GHOR1B0A0
GVW (kg)		3500		3500
Leeggewicht (kg)		1835		1835

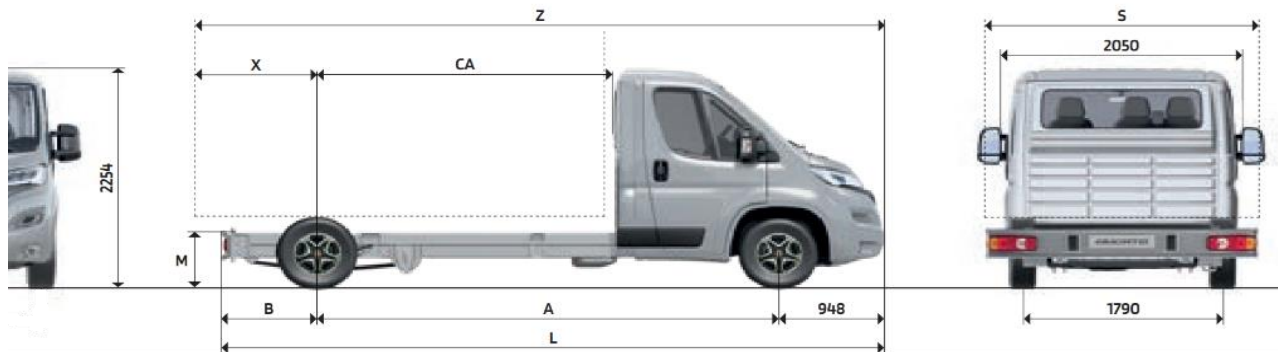

TECHNISCHE SPECIFICATIES CHASSIS CABINE L3 / L4



Afmetingen mm	3500		3500 Zwaar		4250 Zwaar
	L3	L4	L3	L4	L3
A Wielbasis	4035	4035 XL	4035	4035 XL	4035
L Maximale lengte	5943	6308	5943	6308	5943
Maximale breedte (exclusief spiegels)	2050	2050	2050	2050	2050
Spoorbreedte voor	1810	1810	1810	1810	1810
Spoorbreedte achter	1790	1790	1790	1790	1790
H Maximale hoogte (niet beladen)	2254	2254	2254	2254	2254
Overhang voor	948	948	948	948	948
R Overhang achter	960	1325	960	1325	960
M Laaddrempel hoogte (niet beladen)	650	650	650	650	650
X Maximale overhang achter incl opbouw	2400	2400	2400	2400	2400
CA Afstand achteras tot achterzijde cabine	2645	2645	2645	2645	2645
S Max. chassis breedte met opbouw	2350	2350	2350	2350	2350
Z Maximale lengte met opbouw	7383	7383	7383	7383	7383
Max. toegelaten gewicht op vooras (kg)	1850		2100		2100
Max. toegelaten gewicht op achteras (kg)	2000		2400		2400

Wielbasis 4035 mm	3500		3500 Zwaar		4250 Zwaar	
Motor Multijet3 (pk)	120	140	140	180	140	180
Model versie (MT)	2PXE6FHOGKB0A0	2PXE6FHOKKB0A0	2PXE6GHOKKB0A0	2PXE6GHORKB0A0	2PXE6HHOKKB0A0	2PXE6HHORKB0A0
GVW (kg)	3500	3500	3500	3500	4250	4250
Leeggewicht (kg)	1785	1785	1825	1830	1825	1830
Model versie (AT8)		2PXE6FHOK1B0A0		2PXE6GHOR1B0A0		2PXE6HHOR1B0A0
GVW (kg)		3500		3500		4250
Leeggewicht (kg)		1845		1845		1845

Wielbasis 4035 mm XL	3500		3500 Zwaar	
Motor Multijet3 (pk)	140	180	140	180
Model versie (MT)	2PXE8FHOKKB0A0	2PXE8FHORKB0A0	2PXE8GHOKKB0A0	2PXE8GHORKB0A0
GVW (kg)	3500	3500	3500	3500
Leeggewicht (kg)	1800	1805	1840	1845
Model versie (AT8)	2PXE8FHOK1B0A0	2PXE8FHOR1B0A0		2PXE8GHOR1B0A0
GVW (kg)	3500	3500		3500
Leeggewicht (kg)	1860	1860		1860

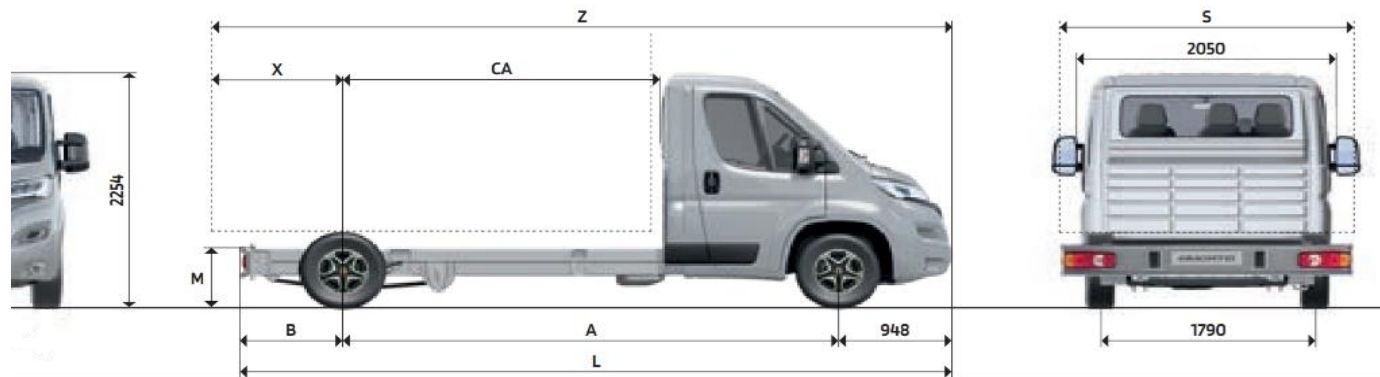

TECHNISCHE SPECIFICATIES PLATFORM CABINE L3 / L4



Afmetingen mm	3500			3500 Zwaar			4250 Zwaar	
	L3	L4	L4 XL	L3	L4	L4 XL	L3	L4
A Wielbasis	3450	4035	4035 XL	3450	4035	4035 XL	3450	4035
L Maximale lengte	5358	5943	6308	5358	5943	6308	5358	5943
Maximale breedte (exclusief spiegels)	2050	2050	2050	2050	2050	2050	2050	2050
Spoorbreedte voor	1810	1810	1810	1810	1810	1810	1810	1810
Spoorbreedte achter	1790	1790	1790	1790	1790	1790	1790	1790
H Maximale hoogte (niet beladen)	2153	2153	2153	2153	2153	2153	2153	2153
Overhang voor	948	948	948	948	948	948	948	948
R Overhang achter	960	960	1325	960	960	1325	960	960
M Laaddrempel hoogte (niet beladen)	540	540	540	545	548	521	545	548
X Maximale overhang achter incl opbouw	2070	2400	2400	2070	2400	2400	2070	2400
CA Afstand achteras tot achterzijde cabine	2060	2645	2645	2060	2645	2645	2060	2645
S Max. chassis breedte met opbouw	2350	2350	2350	2350	2350	2350	2350	2350
Z Maximale lengte met opbouw	6468	7383	7383	6468	7383	7383	6468	7383
Max. toegelaten gewicht op vooras (kg)	1850			2100			2100	
Max. toegelaten gewicht op achteras (kg)	2000			2400			2400	

Wielbasis 3450 mm	3500		3500 Zwaar		4250 Zwaar	
Motor Multijet3 (pk)	120	140	140	180	180	
Model versie (MT)	2PXE4QHOGKB0A0	2PXE4QHOKKB0A0	2PXE4RHOKKB0A0	2PXE4RHORKB0A0		
GVW (kg)	3500	3500	3500	3500		
Leeggewicht (kg)	1745	1745	1785	1790		
Model versie (AT8)	2PXE4QHOK1B0A0			2PXE4RHOR1B0A0	2PXE4SHOR1B0A0	
GVW (kg)	3500			3500	4250	
Leeggewicht (kg)	1805			1805	1805	

Wielbasis 4035 mm	3500			3500 Zwaar		4250 Zwaar	
Motor Multijet3 (pk)	120	140	140	180	140	180	
Model versie (MT)	2PXE6QHOGKB0A0	2PXE6QHOKKB0A0	2PXE6RHOKKB0A0	2PXE6RHORKB0A0	2PXE6SHOKKB0A0	2PXE6SHORKB0A0	
GVW (kg)	3500	3500	3500	3500	4250	4250	
Leeggewicht (kg)	1760	1760	1800	1805	1800	1805	
Model versie (AT8)	2PXE6QHOK1B0A0			2PXE6RHOR1B0A0	2PXE6SHOR1B0A0		
GVW (kg)	3500			3500	4250		
Leeggewicht (kg)	1820			1820	1820		

Wielbasis 4035 mm XL	3500		3500 Zwaar	
Motor Multijet3 (pk)	140	180	140	180
Model versie (MT)	2PXE8QHOKKB0A0	2PXE8QHORKB0A0	2PXE8RHOKKB0A0	2PXE8RHORKB0A0
GVW (kg)	3500	3500	3500	3500
Leeggewicht (kg)	1775	1780	1815	1820
Model versie (AT8)	2PXE8QHOK1B0A0	2PXE8QHOR1B0A0		2PXE8RHOR1B0A0
GVW (kg)	3500	3500		3500
Leeggewicht (kg)	1835	1835		1835

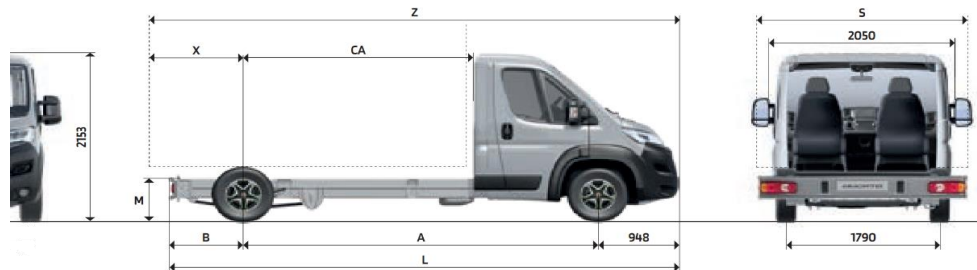

TECHNISCHE SPECIFICATIES CHASSIS DUBBELE CABINE L3 / L4



Afmetingen mm	3500		3500 Zwaar		
	L3	L4	L3	L4	L3
A Wielbasis	4035	4035 XL	4035	4035 XL	4035
L Maximale lengte	5943	6308	5943	6308	5943
Maximale breedte (exclusief spiegels)	2050	2050	2050	2050	2050
Spoorbreedte voor	1810	1810	1810	1810	1810
Spoorbreedte achter	1790	1790	1790	1790	1790
H Maximale hoogte (niet beladen)	2254	2254	2254	2254	2254
Overhang voor	948	948	948	948	948
R Overhang achter	960	1325	960	1325	960
M Laaddrempel hoogte (niet beladen)	650	650	650	650	650
X Maximale overhang achter incl opbouw	2400	2400	2400	2400	2400
CA Afstand achteras tot achterzijde cabine	2645	2645	2645	2645	2645
S Max. chassis breedte met opbouw	2350	2350	2350	2350	2350
Z Maximale lengte met opbouw	7383	7383	7383	7383	7383
Max. toegelaten gewicht op vooras (kg)	1850		2100		
Max. toegelaten gewicht op achteras (kg)	2000		2400		

Wielbasis 3450 mm	3500	3500 Zwaar
Motor Multijet3 (pk)	140	140
Model versie (MT)	2PXE4XHOKKB0A0	2PXE4YHOKKB0A0
GVW (kg)	3500	3500
Leeggewicht (kg)	1970	2010

Wielbasis 4035 mm	3500	3500 Zwaar	4250 Zwaar
Motor Multijet3 (pk)	140	140	180
Model versie (MT)	2PXE6XHOKKB0A0	2PXE6YHOKKB0A0	2PXE6ZHORKB0A0
GVW (kg)	3500	3500	4250
Leeggewicht (kg)	2000	2040	2045
Model versie (AT8)	2PXE6XHOK1B0A0	2PXE6YHOR1B0A0	2PXE6ZHOR1B0A0
GVW (kg)	3500	3500	4250
Leeggewicht (kg)	2060	2060	2060

Wielbasis 4035 mm XL	3500 Zwaar
Motor Multijet3 (pk)	140
Model versie (MT)	2PXE8YHOKKB0A0
GVW (kg)	3500
Leeggewicht (kg)	2065
Model versie (AT8)	2PXE8YHOR1B0A0
GVW (kg)	3500
Leeggewicht (kg)	2080

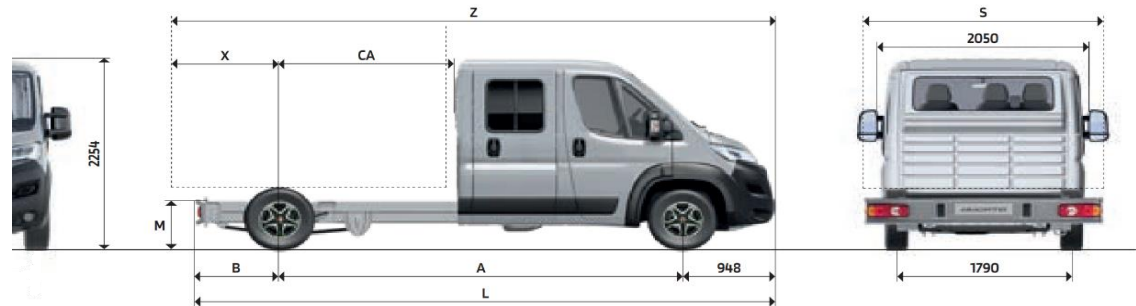

TECHNISCHE SPECIFICATIES CHASSIS CABINE OPEN LAADBAK L2



Afmetingen mm	L2	L2,5
A Wielbasis	3450	3800
L Maximale lengte	5745	6095
Maximale breedte (exclusief spiegels)	2100	2100
Spoorbreedte voor	1810	1810
Spoorbreedte achter	1790	1790
H Maximale hoogte (niet beladen)	2424	2424
Overhang voor	948	948
R Overhang achter	1345	1345
E Laadbak binnenlengte	3248	3598
Laadbak binnenbreedte	2034	2034
Hoogte zijpanelen	400	400
M Laaddrempel hoogte (niet beladen)	1000	1000

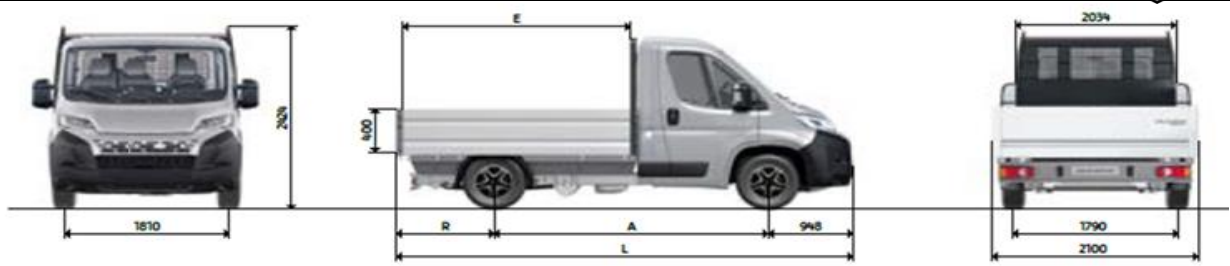

Wielbasis 3450 mm	Chassis cabine open laadbak 3500 kg L2		Chassis cabine open laadbak 3500 kg L2 Zwaar
Laadbakoppervlakte 6.6 m2			
Motor Multijet3 (pk)	120	140	140
Model versie (MT)	2PXE4FHOGKB0GA13	2PXE4FHOKKB0GA13	2PXE4GHOKKB0GA13
GVW (kg)	3500	3500	3500
Leeggewicht (kg)	1970	1970	2010
Bruto laadvermogen (kg)	1530	1530	1490
WLTP verbruik gem. (l/100 km)	9,0 - 9,4	9,1 - 9,7	9,2 - 9,5
WLTP CO ₂ uitstoot (g/km)	235 - 246	240 - 255	241 - 250
Model versie (AT8)			2B0XE4GHOK1B0GA13
GVW (kg)			3500
Leeggewicht (kg)			2030
Bruto laadvermogen (kg)			1470
WLTP verbruik gem. (l/100 km)			9,8 - 10,1
WLTP CO ₂ uitstoot (g/km)			257 - 266
Wielbasis 3800 mm	Chassis cabine open laadbak 3500 kg L2,5		Chassis cabine open laadbak 3500 kg L2,5 Zwaar
Laadbakoppervlakte 7.3 m2			
Motor Multijet3 (pk)	120	140	140
Model versie (MT)	2PXE9FHOGKB0GA13	2PXE9FHOKKB0GA13	2PXE9GHOKKB0GA13
GVW (kg)	3500	3500	3500
Leeggewicht (kg)	2005	2005	2045
Bruto laadvermogen (kg)	1495	1495	1455
WLTP verbruik gem. (l/100 km)	9,0 - 9,4	9,2 - 9,7	9,2 - 9,6
WLTP CO ₂ uitstoot (g/km)	236 - 247	241 - 256	242 - 251
Model versie (AT8)			2PXE9GHOK1B0GA13
GVW (kg)			3500
Leeggewicht (kg)			2065
Bruto laadvermogen (kg)			1435
WLTP verbruik gem. (l/100 km)			9,8 - 10,2
WLTP CO ₂ uitstoot (g/km)			258 - 267

TECHNISCHE SPECIFICATIES CHASSIS CABINE OPEN LAADBAK L3 en L4



Afmetingen mm	Chassis cabine open laadbak	
A Wielbasis	4035	4035 XL
L Maximale lengte	6328	6693
Maximale breedte (exclusief spiegels)	2100	2100
Spoorbreedte voor	1810	1810
Spoorbreedte achter	1790	1790
H Maximale hoogte (niet beladen)	2424	2424
Overhang voor	948	948
R Overhang achter	1345	1710
E Laadbak binnenlengte	3833	4260
Laadbak binnenbreedte	2034	2034
Hoogte zijpanelen	400	400
M Laaddrempel hoogte (niet beladen)	1000	1000

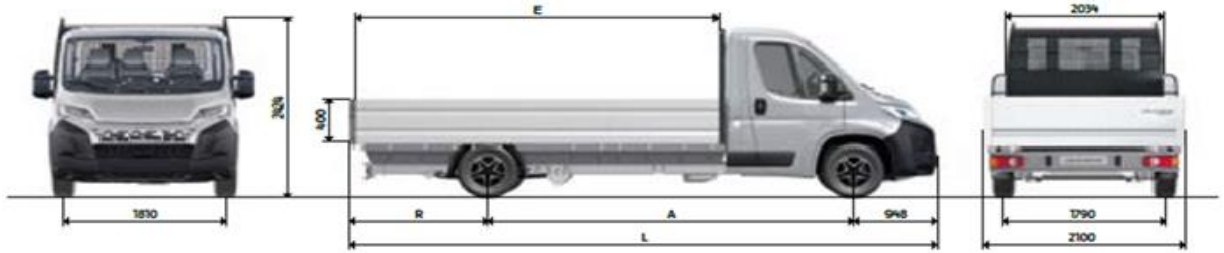

Wielbasis 4035 mm Laadbakoppervlakte 7.8 m ²	Chassis cabine open laadbak 3500 kg L3		Chassis cabine open laadbak 3500 kg L3 Zwaar		Chassis cabine open laadbak 4100 kg L3 Zwaar
Motor Multijet3 (pk)	120	140	140	180	180
Model versie (MT)	2PXE6FHOGKB0GA13	2PXE6FHOKKB0GA13	2PXE6GHOKKB0GA13	2PXE6GHOKKB0GA13	2PXE6HHORKB0GA13
GVW (kg)	3500	3500	3500	3500	4100
Leeggewicht (kg)	2025	2025	2065	2070	2070
Bruto laadvermogen (kg)	1475	1475	1435	1430	2030
WLTP verbruik gem. (l/100 km)	9,0 - 9,4	9,2 - 9,7	9,2 - 9,6	9,2 - 9,6	8,2 - 8,5
WLTP CO ₂ uitstoot (g/km)	236 - 247	241 - 256	242 - 252	242 - 251	215 - 224
Model versie (AT8)		2PXE6FHOK1B0GA13		2PXE6GHOR1B0GA13	2PXE6HHOR1B0GA13
GVW (kg)		3500		3500	4100
Leeggewicht (kg)		2085		2085	2085
Bruto laadvermogen (kg)		1415		1415	2015
WLTP verbruik gem. (l/100 km)		9,6 - 9,9		9,8 - 10,2	8,7 - 9,0
WLTP CO ₂ uitstoot (g/km)		251 - 260		259 - 268	228 - 237

Wielbasis 4035 mm XL Laadbakoppervlakte 8.5 m ²	Chassis cabine open laadbak 3500 kg L4		Chassis cabine open laadbak 3500 kg L4 Zwaar	
Motor Multijet3 (pk)		140	140	180
Model versie (MT)		2PXE8FHOKKB0GA13	2PXE8YHOKKB0GA13	2PXE8YHORKB0GA13
GVW (kg)		3500	3500	3500
Leeggewicht (kg)		2060	2100	2105
Bruto laadvermogen (kg)		1440	1400	1395
WLTP verbruik gem. (l/100 km)		9,2 - 9,8	9,3 - 9,6	9,2 - 9,6
WLTP CO ₂ uitstoot (g/km)		242 - 257	243 - 253	243 - 252
Model versie (AT8)		2PXE8FHOK1B0GA13		2PXE8YHOR1B0GA13
GVW (kg)		3500		3500
Leeggewicht (kg)		2120		2120
Bruto laadvermogen (kg)		1380		1380
WLTP verbruik gem. (l/100 km)		9,6 - 9,9		9,9 - 10,2
WLTP CO ₂ uitstoot (g/km)		252 - 261		259 - 269

TECHNISCHE SPECIFICATIES CHASSIS DUBBELE CABINE OPEN LAADBAK L2 en L3



Afmetingen mm	Chassis dubbele cabine open laadbak	
A Wielbasis	3450	4035
L Maximale lengte	5758	6228
Maximale breedte (exclusief spiegels)	2100	2100
Spoorbreedte voor	1810	1810
Spoorbreedte achter	1790	1790
H Maximale hoogte (niet beladen)	2424	2424
Overhang voor	948	948
R Overhang achter	1340	1245
E Laadbak binnenlengte	2398	2888
Laadbak binnenbreedte	2034	2034
Hoogte zijpanelen	400	400
M Laadrempeel hoogte (niet beladen)	1000	1000

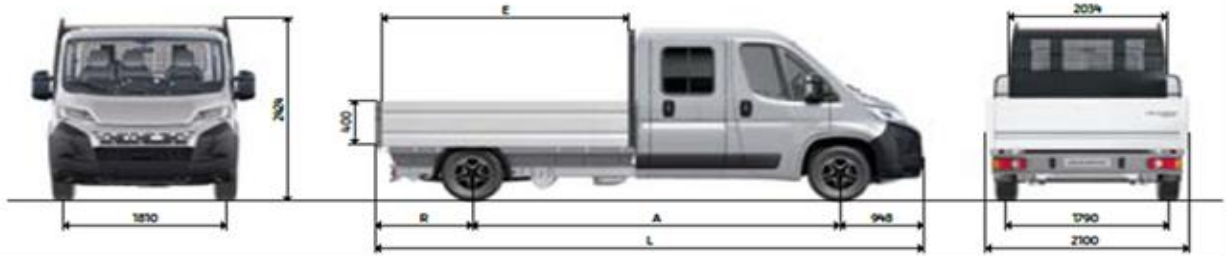

Wielbasis 3450 mm	Chassis dubbele cabine open laadbak 3500 kg L2	Chassis dubbele cabine open laadbak 3500 kg L2 Zwaar
Laadbakoppervlakte 4.9 m ²		
Motor Multijet3 (pk)	140	140
Model versie (MT)	2PXE4XHOKKB0GA13	2PXE4YHOKKB0GA13
GVW (kg)	3500	3500
Leeggewicht (kg)	2110	2150
Bruto laadvermogen (kg)	1390	1350
WLTP verbruik gem. (l/100 km)	9,3 - 9,8	9,6 - 9,9
WLTP CO ₂ uitstoot (g/km)	245 - 259	252 - 261
Model versie (AT8)		
GVW (kg)		
Leeggewicht (kg)		
Bruto laadvermogen (kg)		
WLTP verbruik gem. (l/100 km)		
WLTP CO ₂ uitstoot (g/km)		

Wielbasis 4035 mm	Chassis dubbele cabine open laadbak 3500 kg L3	Chassis dubbele cabine open laadbak 3500 kg L2 Zwaar	Chassis dubbele cabine open laadbak 4100 kg L3 Zwaar
Laadbakoppervlakte 5.9 m ²			
Motor Multijet3 (pk)	140	140	180
Model versie (MT)	2PXE6XHOKKB0GA13	2PXE6YHOKKB0GA13	2PXE6ZHOKKB0GA13
GVW (kg)	3500	3500	4100
Leeggewicht (kg)	2170	2210	2215
Bruto laadvermogen (kg)	1330	1290	1885
WLTP verbruik gem. (l/100 km)	9,4 - 9,9	9,4 - 9,7	8,4 - 8,7
WLTP CO ₂ uitstoot (g/km)	247 - 260	248 - 256	220 - 229
Model versie (AT8)	2PXE6XHOK1B0GA13		2PXE6YHOR1B0GA13
GVW (kg)	3500		3500
Leeggewicht (kg)	2230		2230
Bruto laadvermogen (kg)	1270		1270
WLTP verbruik gem. (l/100 km)	9,7 - 10,1		10,0 - 10,4
WLTP CO ₂ uitstoot (g/km)	256 - 266		264 - 274
			233 - 242



TECHNISCHE SPECIFICATIES CHASSIS DUBBELE CABINE OPEN LAADBAK L4

Afmetingen mm	Chassis dubbele cabine open laadbak L4
A Wielbasis	4035 XL
L Maximale lengte	6678
Maximale breedte (exclusief spiegels)	2100
Spoorbreedte voor	1810
Spoorbreedte achter	1790
H Maximale hoogte (niet beladen)	2424
Overhang voor	948
R Overhang achter	1695
E Laadbak binnenlengte	3338
Laadbak binnenbreedte	2034
Hoogte zijpanelen	400
M Laaddrempel hoogte (niet beladen)	1000

Wielbasis 3450 mm Laadbakoppervlakte 4.9 m2	Chassis dubbele cabine open laadbak 3500 kg L4 Zwaar	
Motor Multijet3 (pk)	140	180
Model versie (MT)	2PX8YHOKKB0GA13	2PX8YHORKB0GA13
GVW (kg)	3500	3500
Leeggewicht (kg)	2250	2255
Bruto laadvermogen (kg)	1250	1245
WLTP verbruik gem. (l/100 km)	9,5 - 9,8	9,4 - 9,8
WLTP CO ₂ uitstoot (g/km)	249 - 257	248 - 258
Model versie (AT8)	2PX8YHOR1B0GA13	
GVW (kg)	3500	
Leeggewicht (kg)	2270	
Bruto laadvermogen (kg)	1230	
WLTP verbruik gem. (l/100 km)	10,1 - 10,5	
WLTP CO ₂ uitstoot (g/km)	265 - 275	

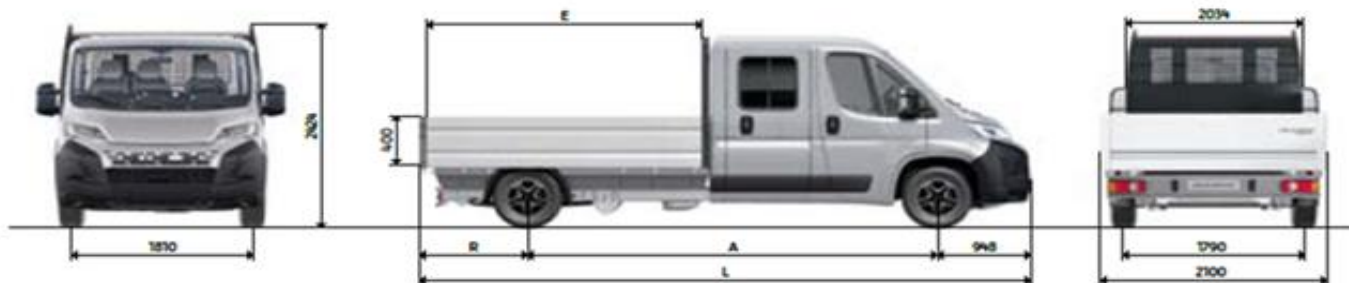

TECHNISCHE SPECIFICATIES CHASSIS CABINE 1-WEG KIPPER L2 en L3



Afmetingen mm	L2	L3
A Wielbasis	3450	4035
L Maximale lengte	5625	6175
Maximale breedte (exclusief spiegels)	2100	2100
Spoorbreedte voor	1810	1810
Spoorbreedte achter	1790	1790
H Maximale hoogte (niet beladen)	2330	2330
Overhang voor	948	948
R Overhang achter	1225	1190
E Laadbak binnenlengte	3040	3590
Laadbak binnenbreedte	2027	2027
Hoogte zijpanelen	400	400
M Laaddrempel hoogte (niet beladen)	1030	1030

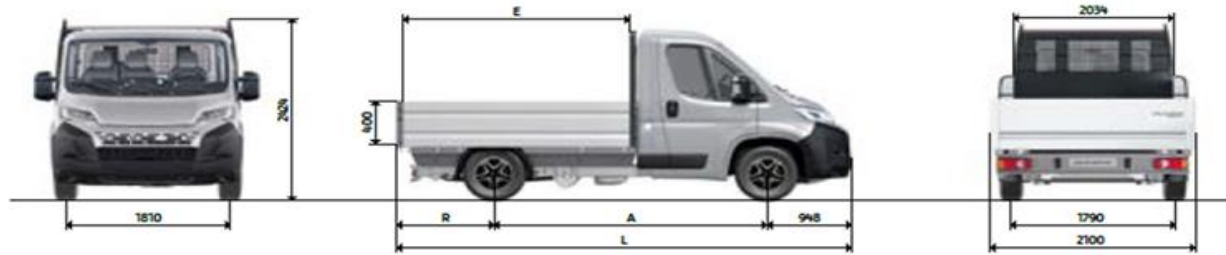

Wielbasis 3450 mm	Chassis cabine 1-weg kipper L2	
Motor Multijet3 (pk)	140	
Model versie (MT)	2PXE4GHOKKB0BQ13	
GVW (kg)	3500	
Leeggewicht (kg)	2385	
Bruto laadvermogen (kg)	1115	
WLTP verbruik gem. (l/100 km)	9,5 - 9,8	
WLTP CO ₂ uitstoot (g/km)	250 - 257	
Model versie (AT8)	2PXE4GHOK1B0BQ13	
GVW (kg)	3500	
Leeggewicht (kg)	2405	
Bruto laadvermogen (kg)	1095	
WLTP verbruik gem. (l/100 km)	10,1 - 10,4	
WLTP CO ₂ uitstoot (g/km)	266 - 274	

Wielbasis 4035 mm	Chassis cabine 1-weg kipper L3	
Motor Multijet3 (pk)	140	180
Model versie (MT)	2PXE6GHOKKB0BQ13	2PXE6GHORKB0BQ13
GVW (kg)	3500	3500
Leeggewicht (kg)	2425	2430
Bruto laadvermogen (kg)	1075	1070
WLTP verbruik gem. (l/100 km)	9,5 - 9,8	9,5 - 9,9
WLTP CO ₂ uitstoot (g/km)	251 - 258	250 - 260
Model versie (AT8)		2PXE6GHOR1B0BQ13
GVW (kg)		3500
Leeggewicht (kg)		2445
Bruto laadvermogen (kg)		1055
WLTP verbruik gem. (l/100 km)		10,2 - 10,6
WLTP CO ₂ uitstoot (g/km)		267 - 277

TECHNISCHE SPECIFICATIES CHASSIS CABINE 3-WEG KIPPER L2 en L3



Afmetingen mm	L2	L3
A Wielbasis	3450	4035
L Maximale lengte	5969	6170
Maximale breedte (exclusief spiegels)	2100	2100
Spoorbreedte voor	1810	1810
Spoorbreedte achter	1790	1790
H Maximale hoogte (niet beladen)	2335	2335
Overhang voor	948	948
R Overhang achter	1298	1187
E Laadbak binnenlengte	3160	3660
Laadbak binnenbreedte	2000	2000
Hoogte zijpanelen	400	400
M Laaddrempel hoogte (niet beladen)	1100	1100

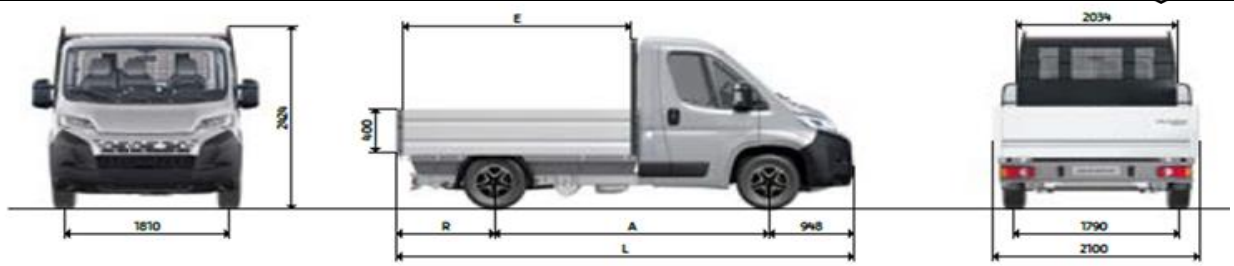

Wielbasis 3450 mm	Chassis cabine 3-weg kipper 3500 kg L2	
Motor Multijet3 (pk)	140	
Model versie (MT)	2PXE4GHOKK800U13	
GVW (kg)	3500	
Leeggewicht (kg)	2315	
Bruto laadvermogen (kg)	1185	
WLTP verbruik gem. (l/100 km)	9,5 - 9,8	
WLTP CO ₂ uitstoot (g/km)	248 - 257	
Model versie (AT8)	2PXE4GHOK1800U13	
GVW (kg)	3500	
Leeggewicht (kg)	2335	
Bruto laadvermogen (kg)	1165	
WLTP verbruik gem. (l/100 km)	10,1 - 10,4	
WLTP CO ₂ uitstoot (g/km)	265 - 273	

Wielbasis 4035 mm	Chassis cabine 3-weg kipper 3500 kg L3	
Motor Multijet3 (pk)	140	180
Model versie (MT)	2PXE6GHOKK800U13	2PXE6GHORK800U13
GVW (kg)	3500	3500
Leeggewicht (kg)	2370	2375
Bruto laadvermogen (kg)	1130	1125
WLTP verbruik gem. (l/100 km)	9,5 - 9,8	9,5 - 9,9
WLTP CO ₂ uitstoot (g/km)	250 - 258	249 - 260
Model versie (AT8)		2PXE6GHOR1800U13
GVW (kg)		3500
Leeggewicht (kg)		2390
Bruto laadvermogen (kg)		1110
WLTP verbruik gem. (l/100 km)		10,1 - 10,5
WLTP CO ₂ uitstoot (g/km)		266 - 277



TECHNISCHE SPECIFICATIES CHASSIS CABINE 3-WEG KIPPER MET TOOLBOX L3

Afmetingen mm	L3
A Wielbasis	4035
L Maximale lengte	6210
Maximale breedte (exclusief spiegels)	2100
Spoorbreedte voor	1810
Spoorbreedte achter	1790
H Maximale hoogte (niet beladen)	2360
Overhang voor	948
R Overhang achter	1227
E Laadbak binnenlengte	3010
Laadbak binnenbreedte	2000
Hoogte zijpanelen	400
M Laaddrempel hoogte (niet beladen)	1100

Wielbasis 3450 mm	Chassis cabine 3-weg kipper met Toolbox 3500 kg L3	
Motor Multijet3 (pk)	140	180
Model versie (MT)	2PXE6GHOKK800U13	2PXE6GHORK800U13
GVW (kg)	3500	3500
Leeggewicht (kg)	2530	2535
Bruto laadvermogen (kg)	1045	1040
WLTP verbruik gem. (l/100 km)	9,6 - 9,9	9,6 - 10,0
WLTP CO ₂ uitstoot (g/km)	252 - 259	251 - 262
Model versie (AT8)	2PXE6GHOR1800U13	
GVW (kg)	3500	
Leeggewicht (kg)	2550	
Bruto laadvermogen (kg)	1025	
WLTP verbruik gem. (l/100 km)	10,2 - 10,6	
WLTP CO ₂ uitstoot (g/km)	268 - 279	

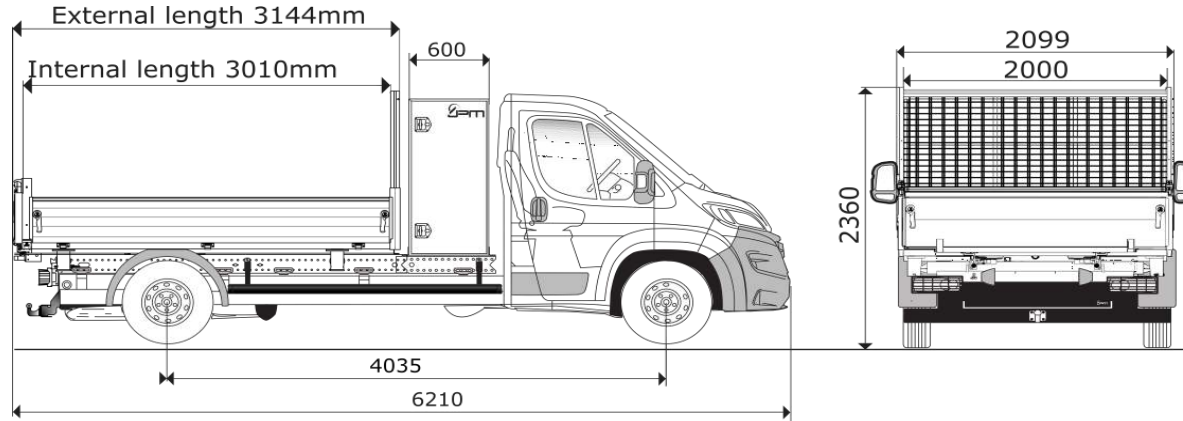



TECHNISCHE SPECIFICATIES CHASSIS DUBBELE CABINE 3-WEG KIPPER L3

Afmetingen mm	L3
A Wielbasis	4035
L Maximale lengte	6123
Maximale breedte (exclusief spiegels)	2100
Spoorbreedte voor	1810
Spoorbreedte achter	1790
H Maximale hoogte (niet beladen)	2360
Overhang voor	948
R Overhang achter	1140
E Laadbak binnenlengte	3010
Laadbak binnenbreedte	2000
Hoogte zijpanelen	400
M Laaddrempel hoogte (niet beladen)	1100

Wielbasis 3450 mm	Chassis cabine 3-weg kipper met Toolbox 3500 kg L2	
Motor Multijet3 (pk)	140	180
Model versie (MT)	2PXEGYHOKK800U13	
GVW (kg)	3500	
Leeggewicht (kg)	2455	
Bruto laadvermogen (kg)	1045	
WLTP verbruik gem. (l/100 km)	9,7 - 10	
WLTP CO ₂ uitstoot (g/km)	254 - 262	
Model versie (AT8)	2PXEGYHOR1800U13	
GVW (kg)	3500	
Leeggewicht (kg)	2550	
Bruto laadvermogen (kg)	950	
WLTP verbruik gem. (l/100 km)	10,3 - 10,8	
WLTP CO ₂ uitstoot (g/km)	272 - 283	

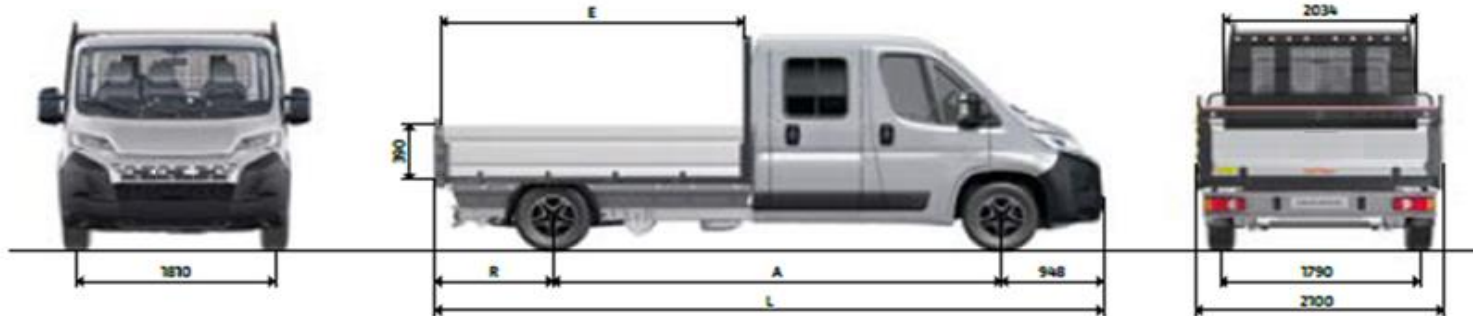

CUSTOM FIT OMBOUW & PERSONALISATIE



Het Stellantis aanbod van ombouw en personalisatie wordt uitgevoerd door onze gecertificeerde partners.
Op de ombouw en personalisatie pagina's treft u slechts een kleine greep uit ons aanbod. Voor meer informatie kunt u terecht bij uw retailer.
De getoonde prijzen zijn incl. transport en indien van toepassing een RDW keuring.

OMBOUW GESLOTEN LAADBAK	BESTELCODE		excl. BTW	incl. BTW
ECO light gesloten laadbak (L3H1) cityBOX <i>incl. laadklep, zijdeur 900mm breed, bindrails staal op beide zijwanden en dakspoiler in cabine kleur Inwendige afmetingen: Hoogte: 2200 mm breedte: 2165 mm lengte: 4200 mm</i>	Custom Fit	€	14.835 €	17.950
OMBOUW OPEN LAADBAK	BESTELCODE		excl. BTW	incl. BTW
Kipper (L3H1) Van den Born Carrosserie <i>incl. 4 sjarogen verzonken in laadvloer</i>	Custom Fit	€	10.340 €	12.511
Veegvuil opbouw kippend (L3H1) Van den Born Carrosserie	Custom Fit	€	17.140 €	20.739
Open laadbak (L3H1) Van den Born Carrosserie	Custom Fit	€	7.260 €	8.785



GESLOTEN LAADBAK



OPEN LAADBAK



KIPPER



VEEGVUIL OPBOUW KIPPEND

Het Stellantis aanbod van ombouw en personalisatie wordt uitgevoerd door onze gecertificeerde partners.
Op de ombouw en personalisatie pagina's treft u slechts een kleine greep uit ons aanbod. Voor meer informatie kunt u terecht bij uw retailer.
De getoonde prijzen zijn incl. transport en indien van toepassing een RDW keuring.

OMBOUW GLASRASTEEL	BESTELCODE		excl. BTW	incl. BTW
Glasraasteel op chassis cabine (L3) Van den Born Carrosserie	Custom Fit	€	15.390 €	18.622
Glasraasteel op gesloten bestel (L2H2) Van den Born Carrosserie	Custom Fit	€	5.015 €	6.068
OMBOUW KOELAUTO	BESTELCODE		excl. BTW	incl. BTW
Koelauto (L2H2) maatwerk Carrosserie fabriek Harderwijk	Custom Fit	€	17.430 €	21.090
<i>De laadruimte rondom geïsoleerd en in 3 bewerkingen geheel naadloos van polyester voorzien.</i>				
<i>Vloer licht geruwd, licht grijs en bij de deuren voorzien van r.v.s. stootstrips. Konvekta dagkoelinstallatie, koeling tijdens het rijden, temperatuurbereik tot 0°C. Koelinstallatie op het dak van de auto</i>				
PERSONALISATIE INTERIEUR BEKLEDING	BESTELCODE		excl. BTW	incl. BTW
*Alba NAPPA eco-leather® - HEAVY DUTY nappa-leder Alba Automotive	ALBA Automotive Stoel+stoel:	€	1.095 €	1.325
<i>I.o.m. uw dealer en Alba keuze uit veel kleuren en opties o.a. zwart hemelpakket (zie foto) + verwarming</i>	Stoel+bank:	€	1.225 €	1.482
<i>Optie over stof: Heavy duty Alba eco-leather® protectiehoezen voor iedere zitplaats</i>	Dubbele cabine 5 zits:	€	1.675 €	2.027
<i>Prijzen excl. BTW incl. montage en 2* transport auto v.v. dealer</i>	Dubbele cabine 6 zits:	€	1.795 €	2.172
<i>Alba NAPPA eco-leather®: nappaleder-3D structuur&toplaag-heavy-duty-ademend-slijt-kras en scheurvrij</i>				



GLASRASTEEL



GLASRASTEEL CHASSIS CABINE



KOELAUTO MAATWERK



NAPPA ECO LEATHER®

* Bovenstaande personalisatie mogelijkheid betreft een aanvullend product die wordt toegepast en ondersteund door een derde partij: Alba Automotive BV. Het personalisatie aanbod voldoet aan de garantievoorwaarden van Alba Automotive BV. Stellantis Nederland is niet verantwoordelijk voor de kwaliteit of garantie van de componenten.
Specifieke onderdelen kunnen worden besteld bij de ombouwer. Het pakket vermindert het beschikbare laadvermogen van het basisvoertuig. De rechtsverhouding wordt uitsluitend beheerst door Nederlands recht, met uitsluiting van het internationaal privaatrecht en het Weens koopverdrag. Plaats van gerecht is afhankelijk van de plaats van de juridische entiteit van de ombouwer.



ONZE SERVICEBELOFTEN

Peugeot Service biedt handige producten en diensten om het onderhoud van jouw nieuwe Peugeot bedrijfswagen gemakkelijker te maken. Naast specialistisch onderhoud, kan je rekenen op exclusieve services afgestemd op het drukke schema van ondernemers. Zo bespaar je tijd en geld!

Met ons uitgebreide netwerk is er altijd een Peugeot Bedrijfswagenspecialist bij jou in de buurt. Maak een afspraak op Peugeot.nl.

SERVICE DOOR HEEL EUROPA

Bij de ruim 6.000 Peugeot servicecentra in heel Europa, waaronder ruim 2.000 Peugeot Bedrijfswagenspecialisten, staan gekwalificeerde vakmensen klaar om u direct persoonlijk van dienst te zijn.

PEUGEOT ASSISTANCE

Elke nieuwe Peugeot Bedrijfswagen wordt standaard geleverd met 2 jaar Peugeot Pechhulp (met een maximaal aantal kilometers tot het eerste onderhoud). Met deze uitgebreide mobiliteitsgarantie ben je 24/7 verzekerd van hulp bij pech onderweg, in heel Europa.

Vraag de Peugeot dealer naar de voorwaarden.

GARANTIEPERIODE

Uw nieuwe Peugeot Bedrijfswagen wordt standaard geleverd met 2 jaar fabrieksgarantie, zonder kilometerlimiet.

Onze **PEUGEOT CARE Garantie** bestaat uit de standaard fabrieksgarantie (2 jaar) plus tot 6 jaar speciale dekking. Om gebruik te maken van dit garantiepakket, dient je auto volledig in overeenstemming met het onderhoudsprogramma te worden onderhouden. PEUGEOT CARE Garantie heeft geen invloed op de wettelijke conformiteitsgarantie of op de fabrieksgarantie van je auto.

De PEUGEOT CARE Garantie geldt tot de eerstvolgende onderhoudsbeurt met een maximale duur tot 8 jaar of 160.000 km afhankelijk van wat het eerst wordt bereikt, en alleen wanneer aan de voorwaarden van het onderhoudsprogramma wordt voldaan.

Voor de voorwaarden, kijk op

<https://www.peugeot.nl/services-en-onderhoud/peugeot-care-garantie.html>

LEVENSLANG MOBIEL MET Peugeot ASSISTANCE

Mobiel zijn is belangrijk, mobiel blijven nog belangrijker. Daarom hebben we speciaal voor modellen met een tweejaarlijks onderhoudsinterval de Peugeot Zekerheidscheck met gratis Peugeot Pechhulp ontwikkeld. Zo kun je, binnen 12 maanden na je onderhoudsbeurt, een afspraak maken voor een uitgebreide check en wordt Peugeot Pechhulp NL-Basis voor je verlengd tot de volgende onderhoudsbeurt. Maak een afspraak op Peugeot.nl

PEUGEOT BEDRIJFSVERZEKERINGEN

Bij de Peugeot Bedrijfswagendealer verzekert je je nieuwe bedrijfswagen tegen een scherpe premie, met de dekking die het beste bij jouw bedrijf past. Door de samenwerking met Erkende Peugeot Schadeherstelbedrijven, kan je erop rekenen dat jouw bedrijfswagen na een ongeval snel én deskundig gerepareerd wordt zodat je bedrijf mobiel blijft. De Peugeot Bedrijfswagendealer adviseert je graag over de beste verzekering voor jouw bedrijfswagen.

RECYCLING

Informatie over het recyclingprogramma en de verwerking van ingeleverde auto's en onderdelen vindt u op www.Peugeot.nl

PEUGEOT - SERVICE & MOBILITEIT

Peugeot u een betrouwbare, lange garantie op doorroesten van binnenuit. Met als enige voorwaarde dat u uw auto volgens de aanwijzingen tegen vocht beschermt en alle voorgeschreven onderhoudsbeurten laat uitvoeren bij de Peugeot Distributeur. Informeer ernaar bij de Peugeot Erkend Repareteur.



OVERIGE ONVERMIJDELIJKE KOSTEN

	incl. BTW	excl. BTW
Inschrijving in het kentekenregister	€ 50,00	€ 50,00
Kosten tenaamstelling	€ 7,85	€ 7,85
Recyclingsbijdrage	€ 22,50	€ 18,60
Kosten rijklaar maken*	€ 1.105,40	€ 913,56
Totaal	€ 1.185,75	€ 990,00

*Kosten rijklaar maken bevat de volgende onderdelen:

Transport
Rijklaarmaken van de auto excl. brandstof
Kentekenplaten
Reinigen
Safety Kit (o.a. lifehammer, gevaren driehoeken veiligheidsvesten)

PEUGEOT

MEER WETEN OVER PEUGEOT BEDRIJFSWAGENS?



Peugeot Website

peugeot.nl



Facebook

facebook.com/peugeotnederland



Instagram

instagram.com/peugeot_nl



X

x.com/PeugeotNL



Stellantis

stellantis.com



Kijk voor meer informatie op www.peugeot.nl

Alle weergegeven prijzen zijn inclusief CO2 gerelateerde toeslag, vrijblijvend en kunnen te allen tijde zonder voorafgaande kennisgeving worden gewijzigd. Peugeot behoudt zich het recht voor constructie en uitvoering van haar producten te wijzigen zonder verplichting eerder geleverde producten dien overeenkomstig aan te passen. Door deze wijzigingen aan een uitvoering en/of model kan de CO2 gerelateerde toeslag veranderen waardoor kortingen/toeslagen kunnen wijzigen. Kijk voor informatie over de energielabels en CO2 uitstoot op www.Peugeot.nl, of vraag uw Peugeot retailer naar de laatste informatie. Auto's uit voorraad van de importeur en/of retailer kunnen afwijkende energielabels en/of CO2 uitstoot hebben, uw Peugeot retailer kan u hier altijd over informeren. Meer informatie over de initiatieven die Peugeot onderneemt op het gebied van recycling, van voertuigontwerp tot aan een duurzame afhandeling van modellen aan het einde van de levenscyclus, vindt u op www.Peugeot.nl.

Druk/zetfouten voorbehouden.

Peugeot Nederland is onderdeel van Stellantis Nederland B.V. | Lemelerbergweg 12 | 1101 AJ AMSTERDAM Postbus 350 | 1115 ZH DUIVENDRECHT